



Инструкция монтажа

FP2, FP2-K, FP2-HJ, FP2-HJ-K,
FP3, FP3-K, FP3-K1, FP3-HJ, FP3-HJ-K, FP3-HJ-K1, FP3-PLUS, FP3-PLUS-K



1.	Указания по безопасности.....	2
2.	Описание продукта.....	2
3.	Технические данные.....	2
4.	Содержание упаковки.....	3
5.	Примерная схема подключения системы серии Aquafilter® Duo (FP2, FP2-K) и Aquafilter® Classic (FP3, FP3-K), FP3-K1.....	4
5.1.	Примерная схема подключения системы с капиллярной мембраной серии Aquafilter® Clarte (FP2-HJ, FP2-HJ-K) и Aquafilter® Perfecto (FP3-HJ, FP3-HJ-K), FP3-HJ-K1.....	4
5.2.	Примерная схема подключения системы с лампой УФ Aquafilter® Lumino (FP3-PLUS, FP3-PLUS-K).....	4
6.	Подготовка к установке системы Aquafilter® Duo (FP2), Aquafilter® Clarte (FP2-HJ), Aquafilter® Classic (FP3), Aquafilter® Perfecto (FP3-HJ), Aquafilter® Lumino (FP3-PLUS).....	5
6.1.	Подготовка к установке системы Aquafilter® Duo (FP2-K), Aquafilter® Clarte (FP2-HJ-K), Aquafilter® Classic (FP3-K), Aquafilter® Lumino (FP3-PLUS-K), Aquafilter® Perfecto (FP3-HJ-K), FP3-K1, FP3-HJ-K1.....	6
7.	Подготовка к установке системы с капиллярной мембраной 2 1/2" (прозрачный корпус).....	7
7.1.	Подготовка к установке системы с капиллярной мембраной 2" (прозрачный корпус из материала PET).....	7
8.	Способ подсоединения шлангов к быстроразъемным муфтам типа JG (John Guest) и QC (Quick connector).....	8
8.1.	Способ демонтажа и установки колена в картридже (новый картридж с резьбовым коленом).....	8
8.2.	Способ подсоединения шлангов к фитингам типа JACO.....	8
9.	Установка системы - этап I - Вариант I.....	9
9.1.	Монтаж системы - Вариант II - смеситель выходящий из стены.....	9
9.10.	Установка системы - Этап II - Установка краника FXFCH5.....	10
11.	Фильтрационные картриджи.....	11
12.	Замена картриджа в системах Aquafilter® Duo (FP2), Aquafilter® Clarte (FP2-HJ), Aquafilter® Classic (FP3), Aquafilter® Perfecto (FP3-HJ), Aquafilter® Lumino (FP3-PLUS).....	13
12.1.	Замена картриджа в системах Aquafilter® Duo (FP2-K), Aquafilter® Clarte (FP2-HJ-K), Aquafilter® Classic (FP3-K), FP3-K1, Aquafilter® Lumino (FP3-PLUS-K), Aquafilter® Perfecto (FP3-HJ-K), FP3-HJ-K1.....	14
13.	Замена капиллярной мембраны 2 1/2" (Белый корпус) в системах.....	15
13.1.	Замена капиллярной мембраны 2" (прозрачный корпус из материала PET) в системах.....	17
14.	Смена светящего элемента в лампе UV.....	18

1. Указания по безопасности

ВНИМАНИЕ !!! Систему нельзя использовать для воды микробиологически загрязненной или неизвестного происхождения.

Система должна быть установлена исключительно обученным сервисным персоналом. Следует использовать только оригинальные запчасти, фильтрационные картриджи и аксессуары производителя.

Следование указаниям инструкции является условием:

- безаварийной эксплуатации,

- реализации исков по поводу неправильной работы.

Не следование каким-либо указаниям инструкции ведет к потере гарантии.

- 1) Перед установкой системы следует прочитать инструкцию монтажа.
- 2) Проверить наличие в коробке всех комплектующих и деталей для установки (см. пкт. 4 — “Содержание упаковки”).
- 3) Следует помнить о том, чтобы после установки системы, после каждой замены картриджа, капиллярной мембраны, а также после долгого перерыва в использовании провести процесс промывки.
- 4) Перед отсоединением шланга следует сперва снять предохраняющий клипс с быстроразъемной муфты, а затем симметрично дожать её фланец.
- 5) Во время отсоединения и присоединения шлангов следует обратить внимание на то, чтобы их не загнуть (правильно установленный шланг углубляется в быстроразъемную муфту на 1,5 см).
- 6) После установки шланга в быстроразъемной муфте следует предохранить место соединения клипсом.
- 7) Для уплотнения резьбовых соединений следует всегда использовать тефлоновую ленту. Для уплотнения нельзя использовать паклю.
- 8) Для мытья корпусов нельзя применять агрессивные моющие средства. Перед установкой нового картриджа следует тщательно прополоскать корпус.
- 9) После замены картриджа или обратноосмотической мембраны следует тщательно мыть руки.
- 10) В случае негерметичности, следует сразу отключить систему от источника воды.
- 11) Товар на рекламацию следует вернуть в оригинальной упаковке, в противном случае рекламация не будет рассматриваться.
- 12) Производитель не несет ответственность за какие-либо убытки, которые являются следствием использования системы с другой целью, чем очистка питьевой воды.
- 13) Производитель не несёт ответственность за печатные ошибки.
- 14) Производитель оставляет за собой право изменения или добавления технических информации без предварительного уведомления.

Следует использовать исключительно оригинальные картриджи и мембраны **Aqua Market®** или **Aquafilter®**. В случае применения элементов других фирм, производитель не несет ответственность за неправильную работу системы, а также за связанные с этим убытки.

<https://aqua-life.ua/product/aquafilter-fp3-hj/>

2. Описание продукта

Aquafilter® Duo (FP2, FP2-K) и Aquafilter® Classic (FP3, FP3-K) - простые в установке эстетичные и эргономичные системы фильтрации питьевой воды. Обеспечивают тщательную механическую фильтрацию, удаляют ржавчину и песок, а также улучшают вкус и запах воды, удаляют хлор и другие вещества, вредные для человеческого организма.

FP3-K1 – современная система очистки воды под кухонную мойку. В комплект входят три картриджа: **FCPS5, FCCST2, FCCBKDF**. Система удаляет из воды механические загрязнения (песок, ржавчину, ил), хлор, многоароматичные соединения, фенол, бензол и органические загрязнения, обнижает концентрацию растворенного и нерастворенного железа, умягчает воду (заменяет ионы кальция и магния на ионы натрия).

Aquafilter® Clarte (FP2-HJ, FP2-HJ-K) и Aquafilter® Perfecto (FP3-HJ, FP3-HJ-K) - системы, в которых, кроме механических и угольных картриджей, дополнительно установлена капиллярная мембрана. Мембрана удаляет механические загрязнения, в том числе некоторые бактерии и вирусы.

FP3-HJ-K1 – современная система очистки воды с капиллярной мембраной под кухонную мойку. В комплект входят три картриджа **FCPS5, FCCST2, FCCBKDF** и капиллярная мембрана **TLCHF-2T**. Система удаляет из воды механические загрязнения (песок, ржавчину, ил), хлор, многоароматичные соединения, фенол, бензол и органические загрязнения, обнижает концентрацию растворенного и нерастворенного железа, умягчает воду (заменяет ионы кальция и магния на ионы натрия). Дополнительно капиллярная мембрана удаляет некоторые бактерии и вирусы.

Aquafilter® Lumino - система, в которой кроме механических и угольных картриджей дополнительно установлена **лампа UV**, которая используя излучение **UV** эффективно убивает бактерии, находящиеся в воде.

В зависимости от качества воды можно использовать механические, специальные и угольные картриджи в вышеуказанных системах фильтрации.

3. Технические данные

Температура входящей воды.....	от 2°C до 42°C
Давление входящей воды.....	3,5* до 6 бар
Присоединение к водопроводной системе.....	1/2"
Входной шланг.....	1/4"
Тип мембраны.....	капиллярная мембрана*

* только для модели **Aquafilter® Clarte, Aquafilter® Perfecto, FP3-HJ-K1**.

ВНИМАНИЕ!!! Система оборудована капиллярной мембраной, которую следует беречь от перепадов давления, а также перед высоким давлением в водопроводной системе. Для этого следует установить регулятор давления на входе воды в систему. Оптимальное рабочее давление составляет 3,5 бар (заводская установка регулятора давления). Отсутствие установленного регулятора давления ведет к потере гарантии на элементы, работающие под давлением. Регулятор давления можно купить отдельно (каталоговый номер **ADV-REG_K**).

4. Содержание упаковки

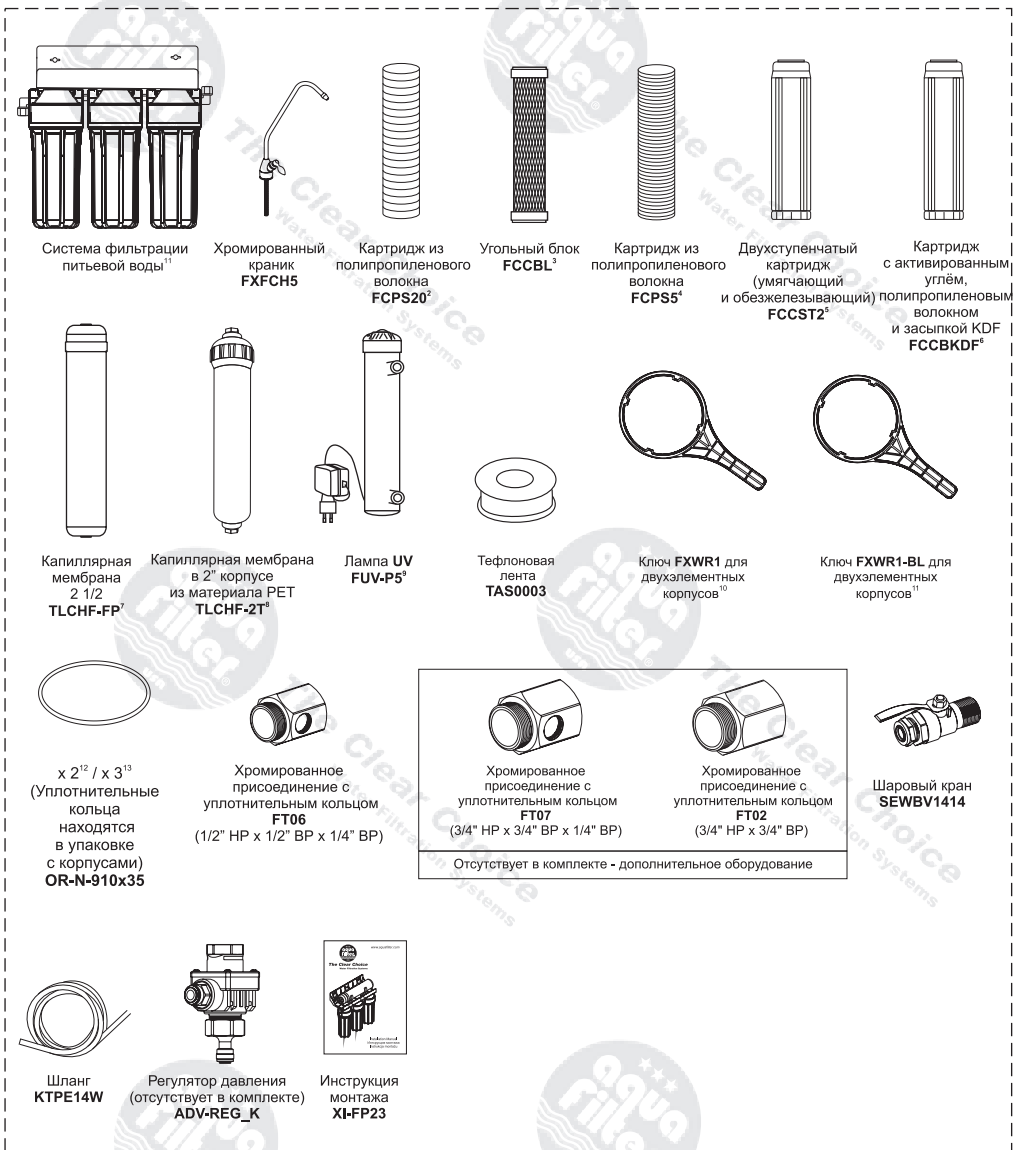

¹ в зависимости от варианта это могут быть системы (Aquafilter® Duo (FP2, FP2-K), Aquafilter® Clarite (FP2-HJ, FP2-HJ-K), Aquafilter® Classic (FP3, FP3-K), Aquafilter® Perfecto (FP3-HJ, FP3-HJ-K), FP3-K1, FP3-HJ-K1, Aquafilter® Lumino (FP3-PLUS, FP3-PLUS-K)).

² элемент входит в комплект системы (Aquafilter® Classic (FP3, FP3-K), Aquafilter® Perfecto (FP3-HJ, FP3-HJ-K), Aquafilter® Lumino (FP3-PLUS, FP3-PLUS-K)).

³ элемент входит в комплект системы (Aquafilter® Duo (FP2, FP2-K), Aquafilter® Clarite (FP2-HJ, FP2-HJ-K), Aquafilter® Classic (FP3, FP3-K), Aquafilter® Perfecto (FP3-HJ, FP3-HJ-K), Aquafilter® Lumino (FP3-PLUS, FP3-PLUS-K)).

⁴ элемент входит в комплект системы (Aquafilter® Duo (FP2, FP2-K), Aquafilter® Clarite (FP2-HJ, FP2-HJ-K), Aquafilter® Classic (FP3, FP3-K), Aquafilter® Perfecto (FP3-HJ, FP3-HJ-K), FP3-K1, FP3-HJ-K1, Aquafilter® Lumino (FP3-PLUS, FP3-PLUS-K)).

⁵ элемент входит в комплект системы FP3-K1, FP3-HJ-K1.

⁶ элемент входит в комплект системы FP3-K1, FP3-HJ-K1.

⁷ элемент входит в комплект системы (Aquafilter® Clarite (FP2-HJ, FP2-HJ-K), Aquafilter® Perfecto (FP3-HJ, FP3-HJ-K)).

⁸ элемент входит в комплект системы FP3-HJ-K1.

⁹ элемент входит в комплект системы (Aquafilter® Lumino (FP3-PLUS, FP3-PLUS-K)).

¹⁰ элемент входит в комплект системы (Aquafilter® Duo (FP2), Aquafilter® Clarite (FP2-HJ), Aquafilter® Classic (FP3), Aquafilter® Perfecto (FP3-HJ), Aquafilter® Lumino (FP3-PLUS)).

¹¹ элемент входит в комплект системы (Aquafilter® Duo (FP2-K), Aquafilter® Classic (FP3-K), Aquafilter® Perfecto (FP3-HJ-K), FP3-K1, FP3-HJ-K1).

¹² элемент входит в комплект системы (Aquafilter® Duo (FP2-K), Aquafilter® Clarite (FP2-HJ-K)).

¹³ element wchodzi w skład systemów (Aquafilter® Classic (FP3-K), Aquafilter® Perfecto (FP3-HJ-K), FP3-K1, FP3-HJ-K1).

5. Примерная схема подключения системы серии Aquafilter® Duo (FP2, FP2-K) и Aquafilter® Classic (FP3, FP3-K), FP3-K1

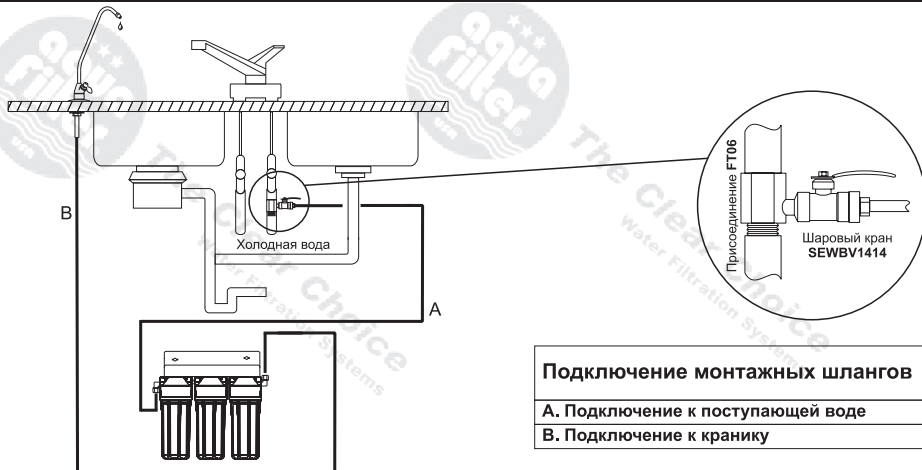

5.1. Примерная схема подключения системы с капиллярной мембраной серии Aquafilter® Clarte (FP2-HJ, FP2-HJ-K) и Aquafilter® Perfecto (FP3-HJ, FP3-HJ-K), FP3-HJ-K1

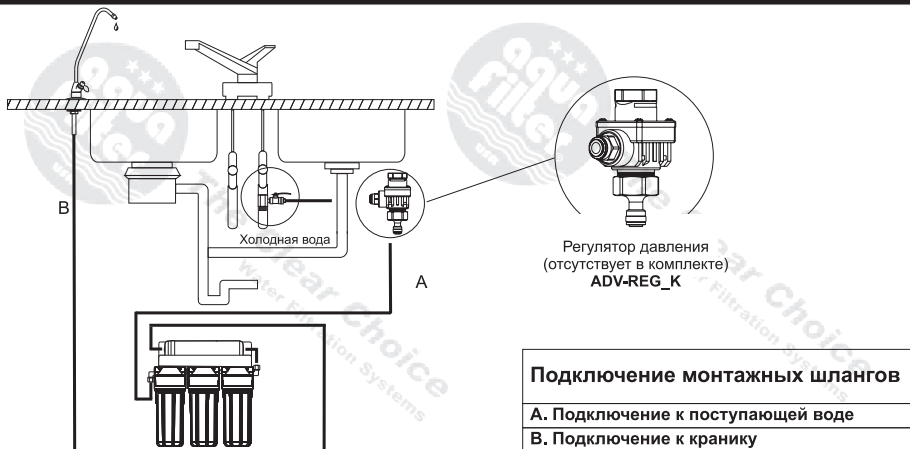

5.2. Примерная схема подключения системы с лампой УФ Aquafilter® Lumino (FP3-PLUS, FP3-PLUS-K)

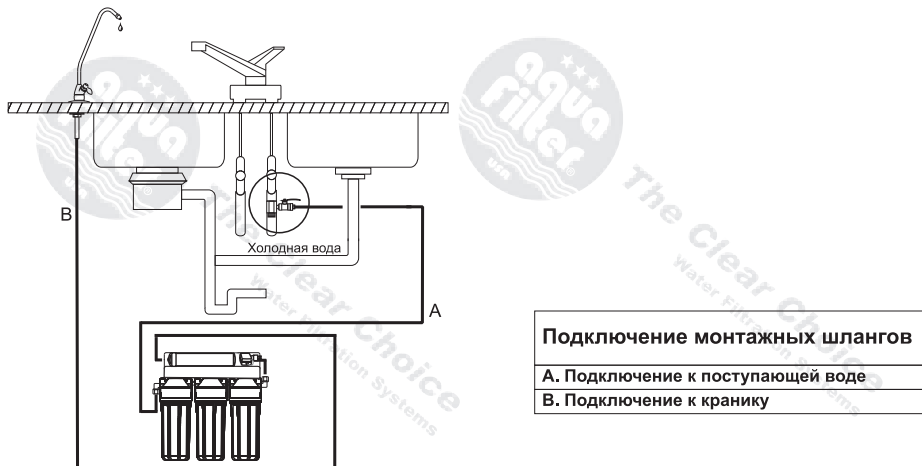

6. Подготовка к установке системы Aquafilter® Duo (FP2), Aquafilter® Clarte (FP2-HJ), Aquafilter® Classic (FP3), Aquafilter® Perfecto (FP3-HJ), Aquafilter® Lumino (FP3-PLUS)

Конфигурация картриджей для каждой системы, представлена в таблице 1.

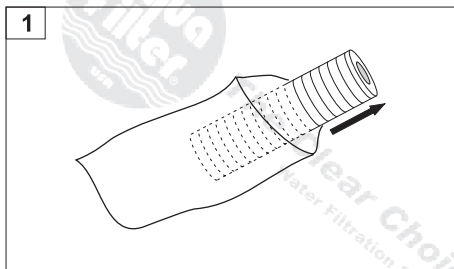

1 Снять фольгу с картриджа

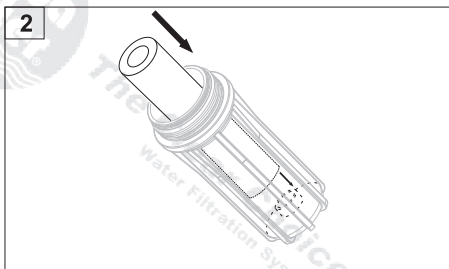

2 Вложить картридж на стержень корпуса фильтра .

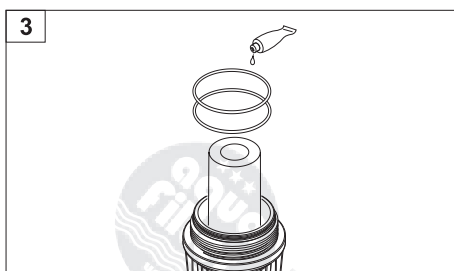

3 Намазать уплотнительные кольца техническим вазелином (отсутствует в комплекте).

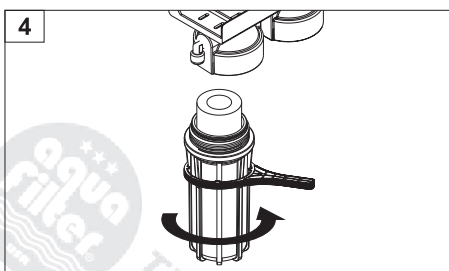

4 Привинтить корпус с картриджем к головке до легкого опора, а потом закрутить до конца, используя ключ. (Помните, чтобы использовать ключ в перпендикулярной плоскости к оси корпуса).
Чтобы установить остальные корпуса следуйте соответственно пунктам 1 - 4 инструкции.
Внимание! Если не удается довинтить корпус к головке следует проверить правильно ли установлены картриджи и правильно ли расположены уплотнительные кольца.

Помнить о последовательности монтажа картриджей в процессе фильтрации:

- а) механические картриджи.** Во время установки механических картриджей сначала должны быть установлены картриджи с более высоким микронажем, например в случае картриджей FCPS20 и FCPS5, первым картриджем должен быть картридж FCPS20.
- б) специальные картриджи** (следует устанавливать уплотнительным кольцом вверх)
- с) угольные картриджи** (следует устанавливать уплотнительным кольцом вверх). Не касается картриджа FCCBL.

ВНИМАНИЕ! Устанавливая картриджи в корпусах следует сохранять последовательность, указанную в таблице 1. Корпусы обозначены номерами, находящиеся на наклейке кронштейна системы.

	Aquafilter® Duo (FP2)	Aquafilter® Clarte (FP2-HJ)	Aquafilter® Classic (FP3)	Aquafilter® Perfecto (FP3-HJ)	Aquafilter® Lumino (FP3-PLUS)
Корпус 1	FCPS5	FCPS5	FCPS20	FCPS20	FCPS20
Корпус 2	FCCBL	FCCBL	FCPS5	FCCBL	FCCBL
Корпус 3	-	-	FCCBL	FCPS5	FCPS5

Таб1. Конфигурация картриджей для каждой системы

6.1. Подготовка к установке системы Aquafilter® Duo (FP2-K), Aquafilter® Clarte (FP2-HJ-K), Aquafilter® Classic (FP3-K), Aquafilter® Lumino (FP3-PLUS-K), Aquafilter® Perfecto (FP3-HJ-K), FP3-K1, FP3-HJ-K1

Конфигурация картриджей для каждой системы, представлена в таблице 2.

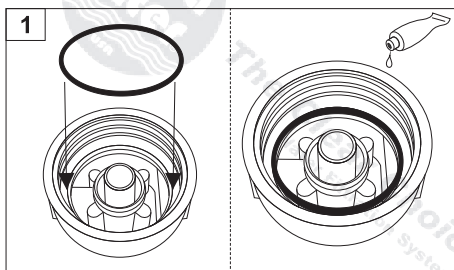

Вынуть уплотнительные кольца из корпусов, а затем установить их в гнездах на крышках. Намазать белым косметическим вазелином (отсутствует в комплекте) кольца (3 шт.), установленные на крышках.

ВНИМАНИЕ! После монтажа колец следует проверить их правильное положение.

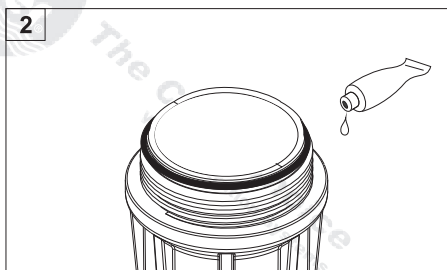

Намазать белым косметическим вазелином (отсутствует в комплекте) кольца (3 шт.), установленные на корпусах.

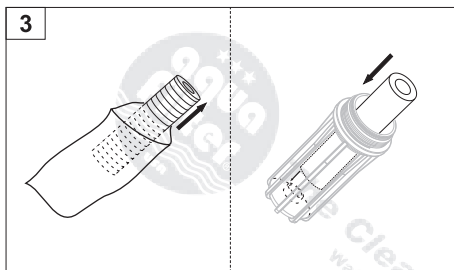

Снять целлофановую упаковку с картриджа. Вставить картридж на стержень внутри корпуса.

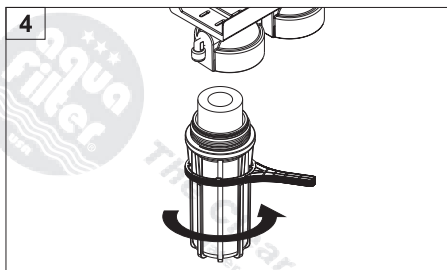

Закрутить корпус ключом (помните, чтобы держать ключ перпендикулярно оси корпуса). Установка остальных корпусов осуществляется в аналогичном порядке.

ВНИМАНИЕ! Если корпус не удаётся закрутить, следует проверить расположение уплотнительных колец и картриджа в корпусе.

Помнить о последовательности монтажа картриджей в процессе фильтрации:

- механические картриджи.** Во время установки механических картриджей сначала должны быть установлены картриджи с более высоким микронажем, например в случае картриджей FCPS20 и FCPS5, первым картриджем должен быть картридж FCPS20.
- специальные картриджи** (следует устанавливать уплотнительным кольцом вверх)
- угольные картриджи** (следует устанавливать уплотнительным кольцом вверх). Не касается картриджа FCCBL.

ВНИМАНИЕ! Устанавливая картриджи в корпусах следует сохранять последовательность, указанную в таблице 1. Корпусы обозначены номерами, находящиеся на наклейке кронштейна системы.

	Aquafilter® Duo (FP2)	Aquafilter® Clarte (FP2-HJ)	Aquafilter® Classic (FP3)	FP3-K1	Aquafilter® Perfecto (FP3-HJ)	FP3-HJ-K1	Aquafilter® Lumino (FP3-PLUS)
Корпус 1	FCPS5	FCPS5	FCPS20	FCPS20	FCPS20	FCPS20	FCPS20
Корпус 2	FCCBL	FCCBL	FCPS5	FCCST2	FCCBL	FCCST2	FCCBL
Корпус 3	-	-	FCCBL	FCCBKDF	FCPS5	FCCBKDF	FCPS5

Таб2. Конфигурация картриджей для каждой системы

7. Подготовка к установке системы с капиллярной мембраной 2 1/2" (белый корпус)

Перед установкой системы следует сначала подсоединить капиллярную мембрану:

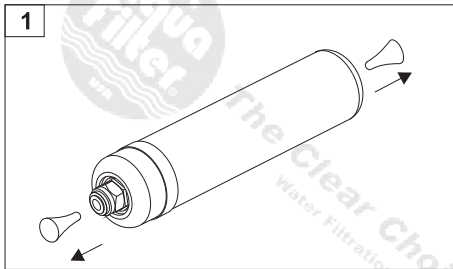

Снять фольгу с капиллярной мембраны и вынуть заглушки из её обоих концов.

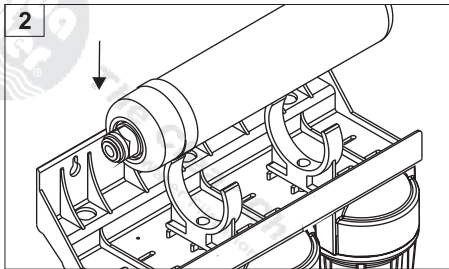

Втолкнуть мембрану в хомуты на кронштейне системы. **ВНИМАНИЕ!** Во время установки капиллярной мембраны следует помнить о направлении потока воды, о котором информирует стрелка на наклейке капиллярной мембраны.

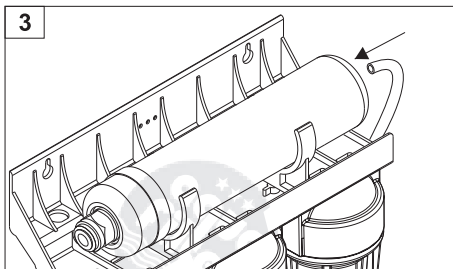

Соединить шланг (выходящий из колена OUT фильтрующей системы) с капиллярной мембраной.

ВНИМАНИЕ! Капиллярная мембрана пропитана специальным консервирующим раствором. Следует провести процедуру полоскания перед первым запуском системы и после каждой последующей смены капиллярной мембраны. Полоскать следует не меньше 10 минут.

7.1 Подготовка к установке системы с капиллярной мембраной 2" (прозрачный корпус из материала PET)

Перед установкой системы следует сначала подсоединить капиллярную мембрану:

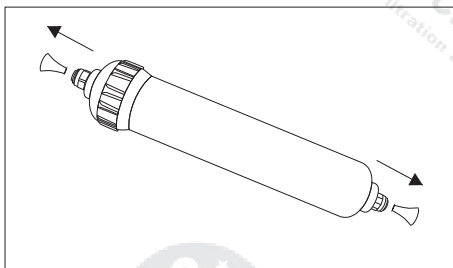

Снять фольгу с капиллярной мембраны и вынуть заглушки из её обоих концов.

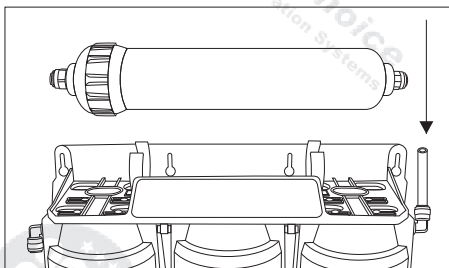

Втолкнуть мембрану в хомуты на кронштейне системы. **ВНИМАНИЕ!** Во время установки капиллярной мембраны следует помнить о направлении потока воды, о котором информирует стрелка на наклейке капиллярной мембраны.

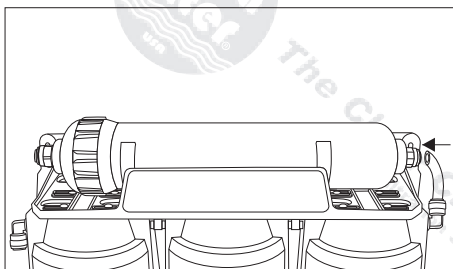

Соединить шланг (выходящий из колена OUT фильтрующей системы) с капиллярной мембраной.

ВНИМАНИЕ! Капиллярная мембрана пропитана специальным консервирующим раствором. Следует провести процедуру полоскания перед первым запуском системы и после каждой последующей смены капиллярной мембраны. Полоскать следует не меньше 10 минут.

8. Способ подсоединения шлангов к быстроразъемным муфтам типа JG (John Guest) и QC (Quick connector)

Отсоединение шланга:

- 1) Снять предохранительный клипс с быстроразъемной муфты (если присутствует) (рис. 1).
- 2) Дожать симметрично фланец быстроразъемной муфты (рис. 2).
- 3) Вынуть шланг (рис. 3).

Подсоединение шланга:

- 1) Втолкнуть шланг в быстроразъемную муфту (правильно установленный шланг углубляется на 1,5 см в быстроразъемную муфту) (рис. 4).
- 2) Одеть предохраняющий клипс (если присутствует) (рис. 5).



Рис. 1



Рис. 2

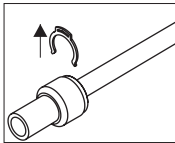

Рис. 3

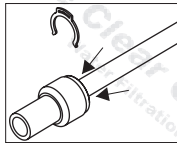

Рис. 4

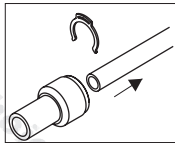

Рис. 5

8.1. Способ демонтажа и установки колена в картридже (новый картридж с резьбовым коленом)

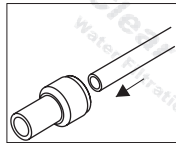
Демонтаж колена в картридже:

- 1) Снять предохраняющий клипс с быстроразъемной муфты (рис. 1).
- 2) Симметрично дожать фланец быстроразъемной муфты и вынуть шланг. (Рис. 2).
- 3) Выкрутить муфты со старого картриджа (на входе и выходе воды). (Рис. 3).
- 4) Удалить с муфты старую тефлоновую ленту (рис. 4).
- 5) На резьбу муфты намотать несколько слоёв тефлоновой ленты. Ленту следует наматывать в противоположном направлении резьбы (рис. 5).

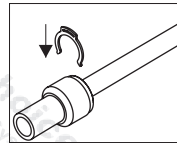
Установка колена в картридже:

- 1) Вкрутить колено в новый картридж. Во время вкручивания колена, нельзя его поворачивать в обратную сторону (может это привести к нарушению тефлоновой ленты и к негерметичному соединению). (рис. 6).



Рис. 1



Рис. 2

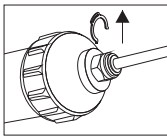

Рис. 3

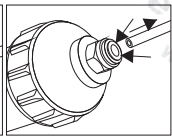

Рис. 4

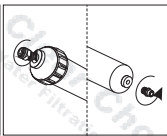

Рис. 5

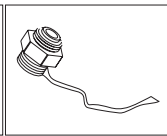

Рис. 6

8. Способ подсоединения шлангов к фитингам типа JACO

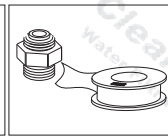
Подсоединение шланга:

- 1) Одеть гайку на шланг (рис. 1).
- 2) Вжать втулку в шланг (рис. 2).
- 3) Вжать шланг с втулкой до опора в середину колена (рис. 3).
- 4) Завинтить гайку (рис. 4).

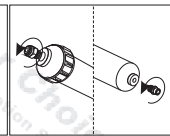

Рис. 1



Рис. 2

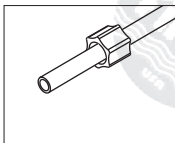

Рис. 3

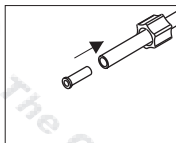

Рис. 4

9. Установка системы - этап I - Вариант I

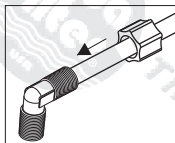
ВНИМАНИЕ! Производитель не несет ответственности за механические повреждения, появившиеся в результате ошибок во время монтажа и эксплуатации, а также использования системы несоответствующего её назначению. Систему следует устанавливать в помещениях, где температура превышает 2°C.

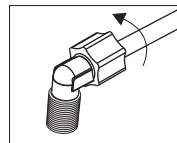
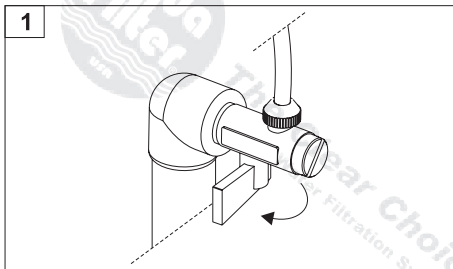

Закрыть кран на трубе с холодной водой.

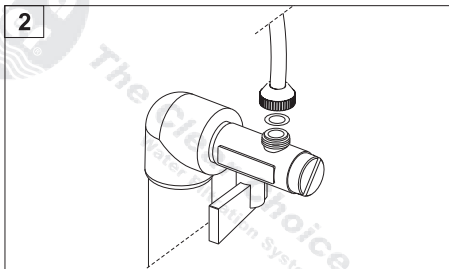

Отвинтить от крана (присоединения) эластичный шланг. **ВНИМАНИЕ!** Между краном и шлангом находится резиновое уплотнительное кольцо - не потеряйте его!

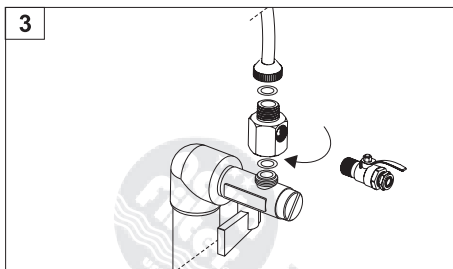

Привинтить хромированное присоединение к крану в такой позиции, чтобы легко можно было ввинтить шаровый кран **SEWBV1414** и свободно его открывать и закрывать. **ВНИМАНИЕ!** Следует помнить о уплотнительных кольцах, которые должны находиться между соединениями соответствующих элементов.

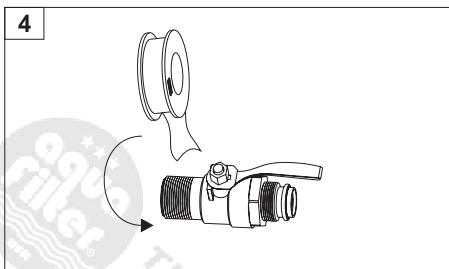

Резьбу шарового крана **SEWBV1414** обернуть несколькими слоями тефлоновой ленты **TAS0003**.

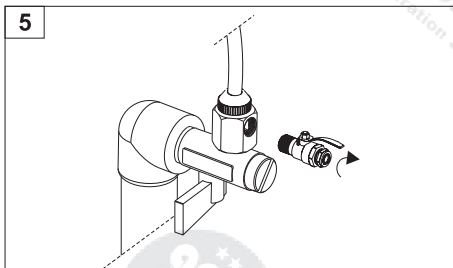

Ввинтить шаровый кран **SEWBV1414** в хромированное присоединение **FT06**.

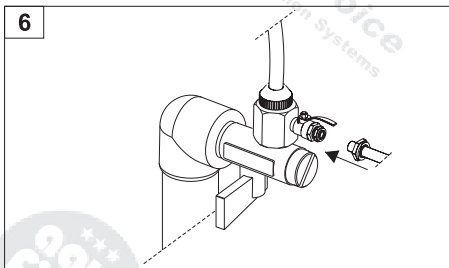

Одеть гайку на шланг, который следует втолкнуть в шаровый кран **SEWBV1414**. После этого завинтить гайку.

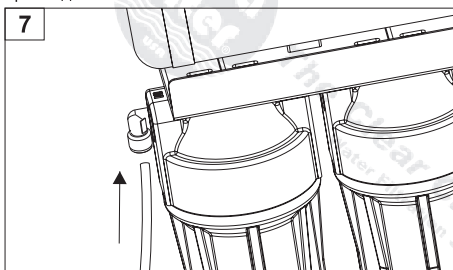

Второй конец шланга соединить с коленом, обозначенным **IN**.

ВНИМАНИЕ! Для уплотнения резьбовых соединений следует всегда использовать тефлоновую ленту. Не касается пластмассовой резьбы и резьбы крана.

9.1. Монтаж системы - Вариант II - смеситель выходящий из стены.

ВНИМАНИЕ! Производитель не несет ответственности за механические повреждения, появившиеся в результате ошибок во время монтажа и эксплуатации, а также использования системы несоответствующего её назначению. Систему следует устанавливать в помещениях, где температура превышает 2°C.

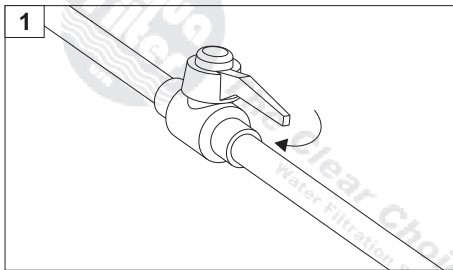

Закреть кран поступающей воды

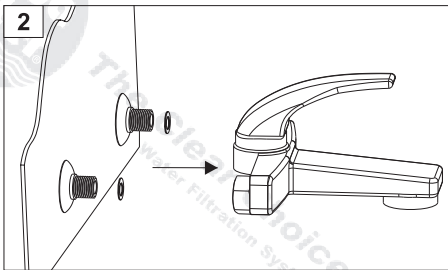

Отвинтить смеситель от стены.

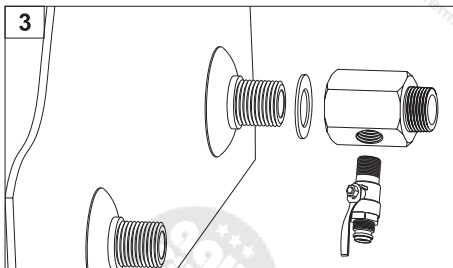

Привинтить хромированное присоединение к трубе с холодной водой, в такой позиции, чтобы легко можно было ввинтить шаровый кран **SEWBV1414** и свободно его открывать и закрывать.

ВНИМАНИЕ! Следует помнить о уплотнительных кольцах, которые должны находится между соединениями соответствующих элементов.

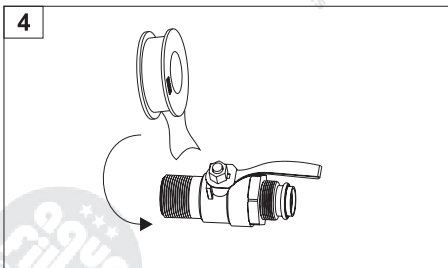

Резьбу шарового крана **SEWBV1414** обернуть несколькими слоями тефлоновой ленты **TAS0003**.

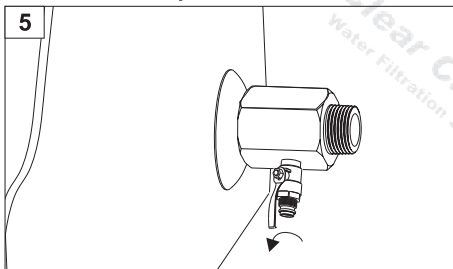

Ввинтить шаровый кран **SEWBV1414** в хромированное присоединение **FT07**.

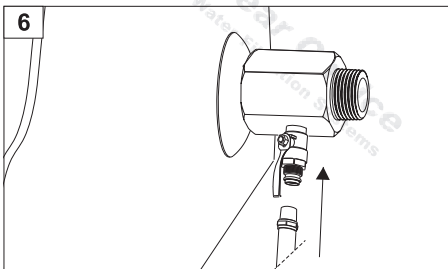

Одеть гайку на шланг, который следует втолкнуть в шаровый кран **SEWBV1414**. После этого завинтить гайку.

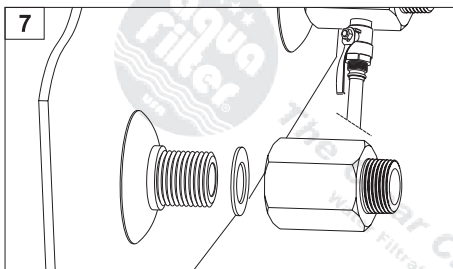

Навинтить хромированное присоединение **FT02** на трубу с горячей водой.

ВНИМАНИЕ! Следует помнить о уплотнительных кольцах, которые должны находится между соединениями соответствующих элементов.

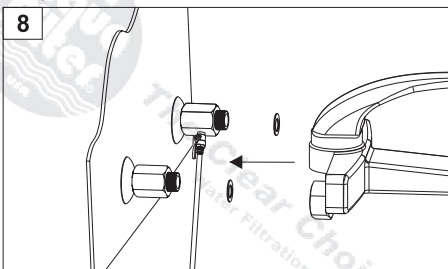

К установленным фитингам привинтить смеситель.

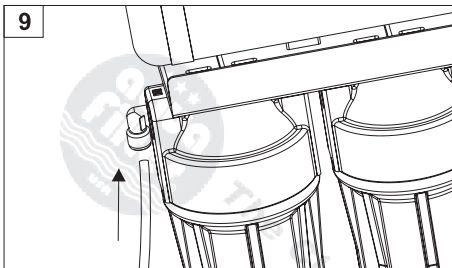

Второй конец шланга соединить с коленом системы обозначенным IN.

ВНИМАНИЕ! Для уплотнения резьбовых соединений следует всегда использовать тефлоновую ленту. Не касается пластмассовой резьбы и резьбы краника.

10. Установка системы - Этап II - Установка краника FXFCH5

- 1) Высверлить отверстие диаметром 12 мм в кухонном столе или умывальнике (в случае эмалированных умывальников производитель рекомендует высверлить отверстие в конструкции, поддерживающей умывальник или в кухонном столе).
- 2) На резьбовой штуцер краника [1], одеть металлическую прокладку [2], а после этого резиновое уплотнительное кольцо [3].
- 3) Вставить краник в высверленное предварительно отверстие
- 4) От нижней части кухонного стола одеть на штуцер краника резиновые прокладки [4], [5], металлическую прокладку [6] и дожать гайкой [7].
- 5) Присоединить шланг, выходящий из системы, к краннику:
 - а) одеть на шланг [11] металлическую гайку [10] и пластмассовый зажимный обруч [9],
 - б) втолкнуть в шланг втулку [8],
 - в) всунуть шланг (до опоры) в середину штуцера краника и привинтить (вручную!) гайку, которая была предварительно одета на шланг.

Система Aquafilter® Duo (FP2, FP2-K), Aquafilter® Classic (FP3, FP3-K), FP3-K1

6) Второй конец шланга соединить с коленом системы обозначенным (OUT).

Система Aquafilter® Clarte (FP2-HJ, FP2-HJ-K), Aquafilter® Perfecto (FP3-HJ, FP3-HJ-K1), FP3-HJ-K1

7) Второй конец шланга втолкнуть в фитинг, установленный в линейном корпусе капиллярной мембраны на глубину около 1,5 см.

Система Aquafilter® Lumino (FP3-PLUS, FP3-PLUS-K)

8) Второй конец шланга втолкнуть в фитинг, установленный в корпусе лампы UV, на глубину 1,5 см.



Рис 1. Монтаж краника на кухонном столе



Aquafilter® Duo (FP2, FP2-HJ)
Aquafilter® Classic (FP3, FP3-K)
FP3-K1



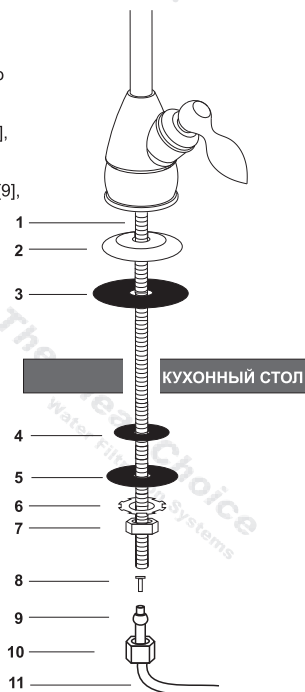
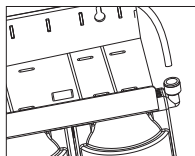
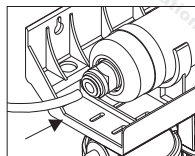

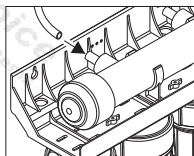

Aquafilter® Clarte (FP2-HJ, FP2-HJ-K)
Aquafilter® Perfecto (FP3-HJ, FP3-HJ-K)
FP3-HJ-K1

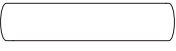

Aquafilter® Lumino (FP3-PLUS,
FP3-PLUS-K)

ВНИМАНИЕ! Для уплотнения резьбовых соединений следует всегда использовать тефлоновую ленту. Не касается пластмассовой резьбы и резьбы краника.

11. Фильтрационные картриджи

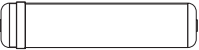
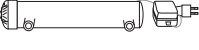
Вид картриджа	Описание действия	Срок службы*	Размеры
	FCPS20 - механический картридж применяется для фильтрации питьевой холодной воды и воды для бытового использования - задерживает песок, ржавчину, примеси и другие механические загрязнения находящиеся в воде, величиной свыше 20 мкм. Картридж сделан из полипропиленового волокна - великолепно улучшает органолептические свойства воды.	3 - 6 Monate	9 7/8" x 2 1/2" (25 cm x 6,5 cm)
	FCPS5 - механический картридж применяется для фильтрации питьевой холодной воды и воды для бытового использования - задерживает песок, ржавчину, примеси и другие механические загрязнения находящиеся в воде, величиной свыше 5 мкм. Картридж сделан из полипропиленового волокна - великолепно улучшает органолептические свойства воды.	3 - 6 Monate	9 7/8" x 2 1/2" (25 cm x 6,5 cm)
	FCCBL - картридж для водоподготовки. Содержит специальный уголь с высокими способностями поглощения хлора и органических веществ, содержащихся в воде. Спеченный уголь имеет в двое больше активную поверхность фильтрации, чем обычный уголь, что увеличивает его эффективность.	3 - 6 Monate	9 7/8" x 2 1/2" (25 cm x 6,5 cm)
	FCCST2 Двухступенчатый картридж (умягчающий и обезжелезывающий). Обнижает концентрацию растворённого и нерастворённого железа, умягчает воду (заменяет ионы кальция и магния на ионы натрия).	3 - 6 Monate	9 7/8" x 2 1/2" (25 cm x 6,5 cm)
	FCCBKDF Трёхступенчатый специализированный картридж с активированным углём, засыпкой KDF® и с полипропиленовым волокном. Удаляет из воды механические загрязнения (песок, ржавчину, ил), хлор, многоароматичные соединения, фенол, бензол и органические загрязнения. Обнижает концентрацию тяжёлых металлов (свинец, арсен, ртуть, кадмий).	3 - 6 Monate	9 7/8" x 2 1/2" (25 cm x 6,5 cm)
	TLCHF-2T капиллярная мембрана удаляет из воды ржавчину, песок, осадок и другие механические загрязнения, а также некоторые бактерии и вирусы. Сделана на базе прозрачного корпуса из материала PET.	3 - 6 Monate	10,8" x 2" (27,5 cm x 5 cm)
	TLCHF-FP капиллярная мембрана удаляет из воды ржавчину, песок, осадок и другие механические загрязнения, а также некоторые бактерии и вирусы.	6 - 12 Monate	11" x 2 1/2" (28 cm x 6,5 cm)
	FUV-P5 Лампа UV убивает в воде бактерии, вредные для организма. ВНИМАНИЕ!!! 1) Стерилизованная вода может быть теплая после переработки первых 0,5 литра воды. Рекомендуется не использовать первой партии профильтрованной воды. 2) Нельзя смотреть на излучение UV, эмитированное лампой, так как может это привести к повреждению зрения.	8000 h	11,2" x 1,9" (28,5 cm x 4,8 cm)

* в зависимости от качества входящей воды и степени её загрязнения.

При первом использовании системы, а также после каждой смены картриджей следует провести процесс промывки картриджей. Промывка должна длиться не менее 10 минут. После этого не использовать систему в течении 5 - 6 часов в цели активации фильтрующей среды. После вышеуказанных действий можно употреблять профильтрованную воду.

ВНИМАНИЕ! Ко всем системам подходит комплект картриджей FP3-CRT-AQM.

ВНИМАНИЕ! Картриджи не подлежат гарантии если:

- сорвана предохраняющая целлофановая плёнка
- картридж был уже использован

12. Замена картриджей в системах Aquafilter® Duo (FP2), Aquafilter® Clarte (FP2-HJ), Aquafilter® Classic (FP3), Aquafilter® Perfecto (FP3-HJ), Aquafilter® Lumino (FP3-PLUS)

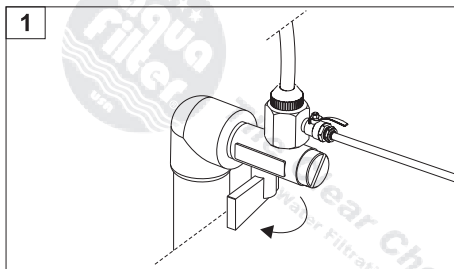

Закрывать кран поступающей воды.

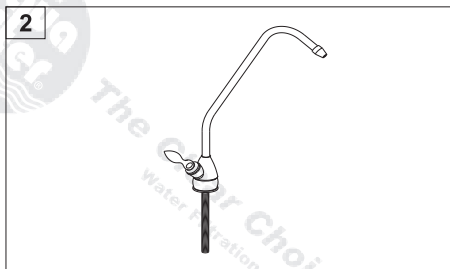

Открыть клапан краника, чтобы снизить давление воды в фильтре.

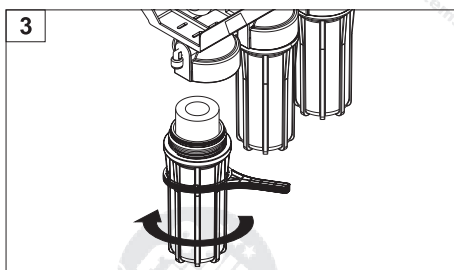

Отвинтить корпус фильтра рукой или при помощи ключа (FXWR1-BL) для фильтров. (Помните, чтобы использовать ключ в перпендикулярной плоскости к оси корпуса).

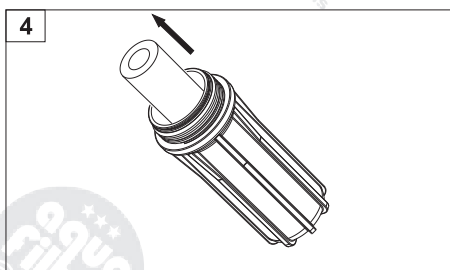

Вынуть использованный картридж.

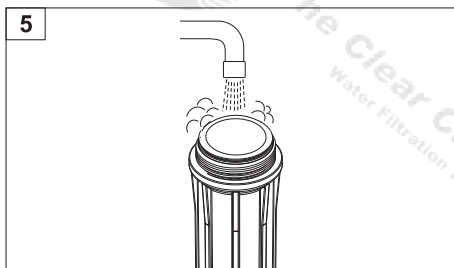

Перед вложением нового картриджа проверить чистый ли корпус внутри (если нет, корпус следует вымыть теплой водой с жидкостью для мытья посуды, а после этого очень тщательно прополоскать).

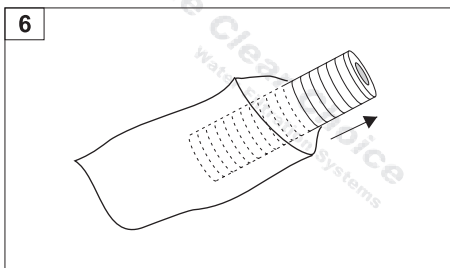

Снять фольгу с нового картриджа

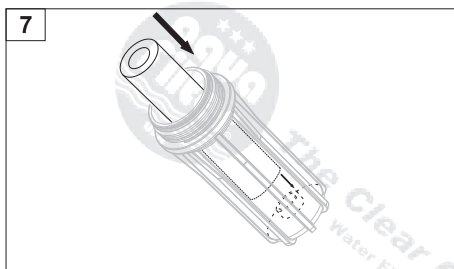

Вложить картридж на стержень корпуса фильтра (Во время установки следует сохранять соответственную последовательность картриджей, описанную в таблице 1 на странице 42, которая соответствует обозначению корпусов номерами находящимися на наклейке крыштейна системы).

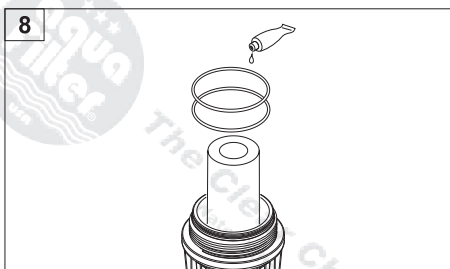

Намазать уплотнительные кольца техническим вазелином.

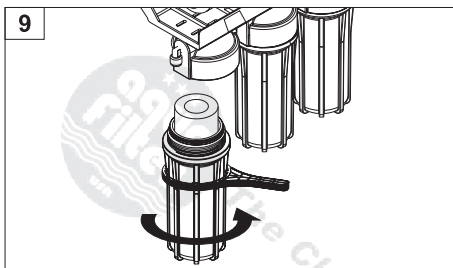

Привинтить корпус с новым картриджем к головке до легкого опора, а после этого закрутить до конца при помощи ключа (Помните, чтобы использовать ключ в перпендикулярной плоскости к оси корпуса).

Внимание! Если корпус не удается закрутить к головке, проверьте правильно ли расположены уплотнительные кольца и картридж.

Для смены остальных картриджей следуйте пунктам 3-9.

ВНИМАНИЕ! После каждой смены картриджей следует провести процесс их промывки. Промывка должна длиться не менее 10 минут. После этого не использовать систему в течении 5 - 6 часов в цели активации фильтрующей среды. После вышеуказанных действий можно употреблять профильтрованную воду.

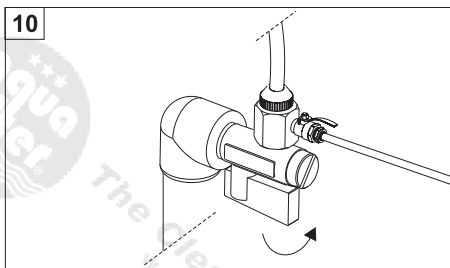

При открытом кранике медленно открыть кран поступающей воды в систему, так чтобы вода постепенно наполнила корпусы фильтра, а воздух ушел через открытый краник.

В случаи протекания воды между головкой и корпусом следует сразу закрыть поток воды в фильтр и проверить не повредилось ли уплотнительное кольцо и правильно ли оно расположено.

12.1. Замена картриджей в системах Aquafilter® Duo (FP2-K), Aquafilter® Clarte (FP2-HJ-K), Aquafilter® Classic (FP3-K), FP3-K1, Aquafilter® Lumino (FP3-PLUS-K), Aquafilter® Perfecto (FP3-HJ-K), FP3-HJ-K1

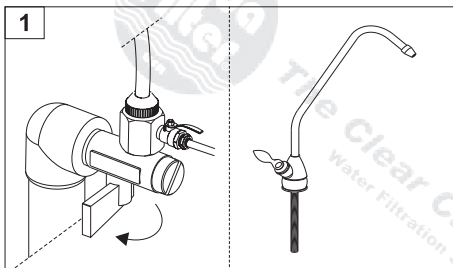

Закреть кран поступления воды в фильтр. Открыть клапан краника, чтобы спустить давление воды в фильтре.

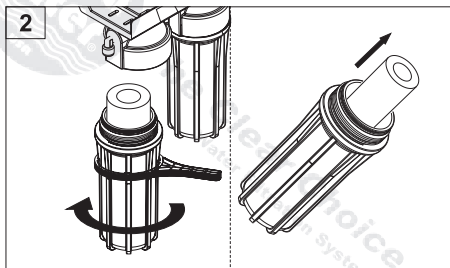

Открутить корпус фильтра рукой или при помощи ключа (FXWR4) (помните, чтобы использовать ключ в перпендикулярной плоскости к оси корпуса). Вынуть использованный картридж.

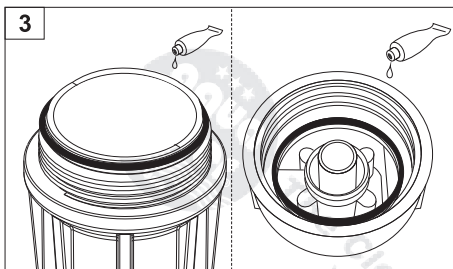

Смазать косметическим вазелином уплотнительное кольцо установленное на корпусе, затем повернуть систему на 180° и смазать косметическим вазелином уплотнительное кольцо установленное на крышке.

ВНИМАНИЕ! Из корпуса 2 и 3 может вытекать вода.
ВНИМАНИЕ! После выполнения этих действий, следует тщательно вымыть и ополоскать руки.

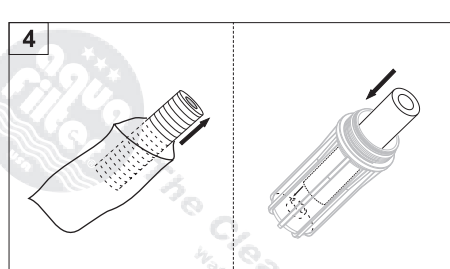

Распаковать картридж, затем вложить картридж на стержень внутри корпуса.

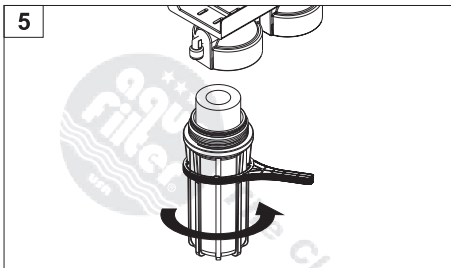

Докрутить корпус к крышке при помощи ключа (помните, чтобы использовать ключ в перпендикулярной плоскости к оси корпуса). Для установки остальных корпусов следует поступать аналогично.
Внимание! Если нельзя докрутить корпус к крышке, следует проверить правильно ли установлены уплотнительные кольца и картридж.

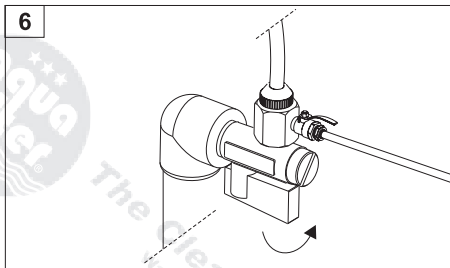

При открытом кранике медленно открыть кран поступления воды в фильтр так, чтобы потихоньку заполнился водой корпус фильтра, а воздух вышел через открытый краник.

ВНИМАНИЕ! После каждой замены картриджей, следует провести процесс промывки. Время промывки не должно быть короче чем 5 минут. Затем следует оставить систему на 5-6 часов с целью активации фильтрационной среды. После вышеупомянутых действиях можно употреблять фильтрованную воду.

ВНИМАНИЕ! После каждой смены картриджей следует провести процесс их промывки. Промывка должна длиться не менее 10 минут. После этого не использовать систему в течении 5 - 6 часов в цели активации фильтрующей среды. После вышеуказанных действий можно употреблять профильтрованную воду.

13. Замена капиллярной мембраны 2 1/2" (белый корпус) в системах

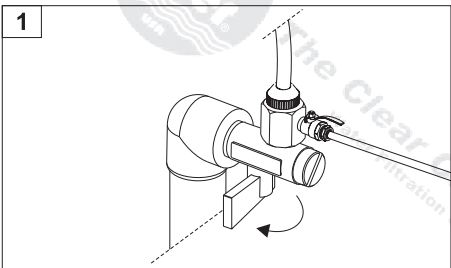

Закрыть кран поступающей воды.

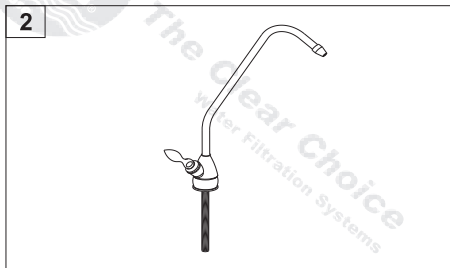

Открыть клапан краника, чтобы снизить давление воды в фильтре.

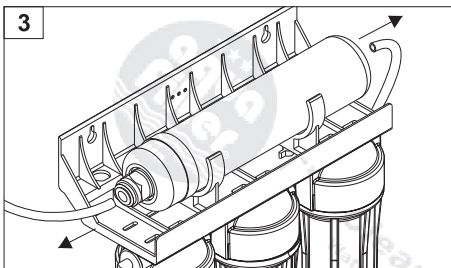

Дожать симметрично фланцы фитингов и вынуть шланги

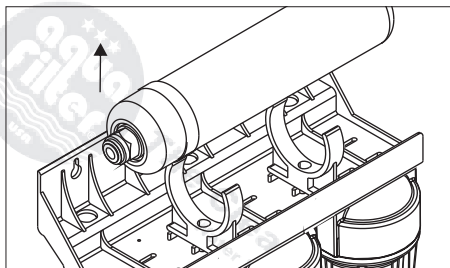

Вынуть корпус мембраны из крепежных хомутов

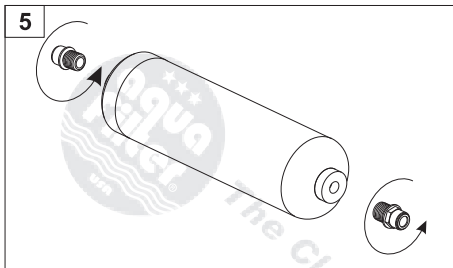

Выкрутить муфты с мембраны (на входе и выходе воды).

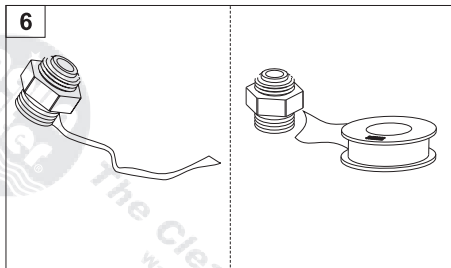

Удалить с муфты старую тефлоновую ленту. На резьбу муфты намотать несколько слоёв тефлоновой ленты. **ВНИМАНИЕ!** Ленту следует наматывать в противоположном направлении резьбы.

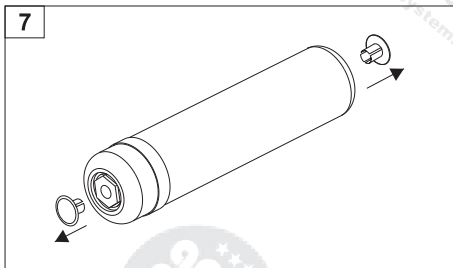

Снять фольгу с новой мембраны и вставить заглушки с обеих сторон мембраны.

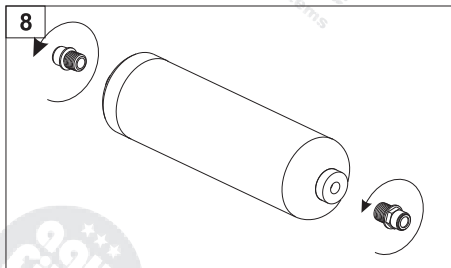

Вкрутить муфты в новую капиллярную мембрану. **ВНИМАНИЕ!** Во время вкручивания муфты, нельзя её поворачивать в обратную сторону (может это привести к нарушению тефлоновой ленты и к негерметичному соединению).

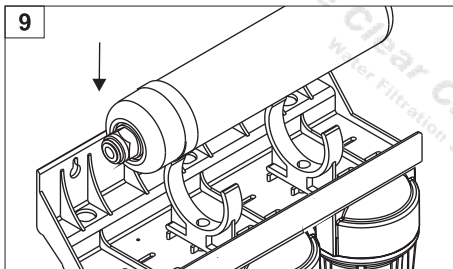

Капиллярную мембрану воткнуть в крепёжные хомуты. **ВНИМАНИЕ!** Обратите внимание на правильное направление потока воды, которое указано стрелкой на наклейке

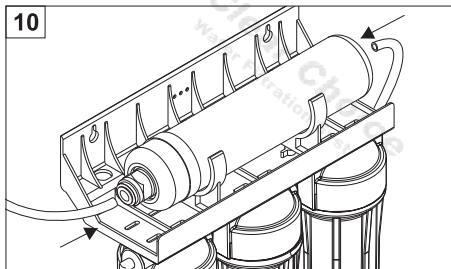

Втолкнуть шланги до опора в фитинги новой мембраны. **ВНИМАНИЕ!** Проверить правильно ли и устойчиво ли установлены шланги, входящие и выходящие из корпуса мембраны. Обратите внимание, чтобы шланги не были переломаны.

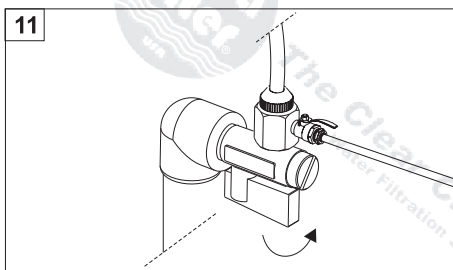

Открыть кран поступающей воды

ВНИМАНИЕ! Капиллярная мембрана пропитана специальным консервирующим раствором. Следует провести процедуру полоскания перед первым запуском системы и после каждой последующей смены капиллярной мембраны. Полоскать следует не меньше 10 минут.

13. Замена капиллярной мембраны 2" (прозрачный корпус из материала PET) в системах

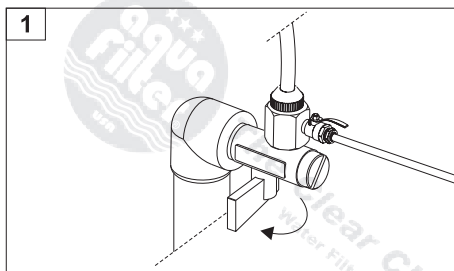

1
Закреть кран поступающей воды.

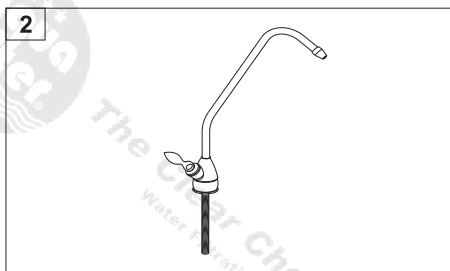

2
Открыть клапан краника, чтобы снизить давление воды в фильтре.

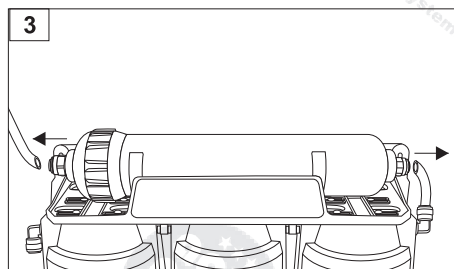

3
Дожать симметрично фланцы фитингов и вынуть шланги

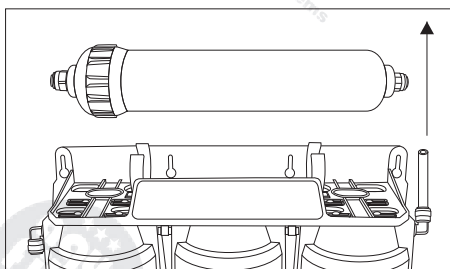

Вынуть корпус мембраны из крепежных хомутов

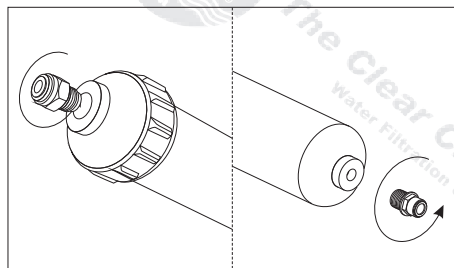

Выкрутить муфты с мембраны (на входе и выходе воды).

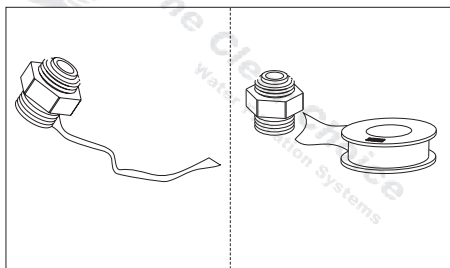

Удалить с муфты старую тефлоновую ленту. На резьбу муфты намотать несколько слоёв тефлоновой ленты. **ВНИМАНИЕ!** Ленту следует наматывать в противоположном направлении резьбы.

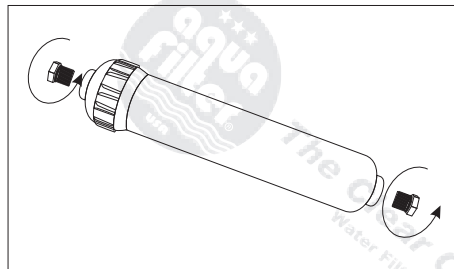

Снять целлофановую упаковку с капиллярной мембраны и выкрутить заглушки на входе и выходе воды.

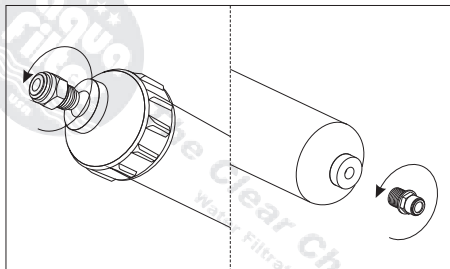

Вкрутить муфты в новую капиллярную мембрану. **ВНИМАНИЕ!** Во время вкручивания муфты, нельзя её поворачивать в обратную сторону (может это привести к нарушению тефлоновой ленты и к негерметичному соединению).

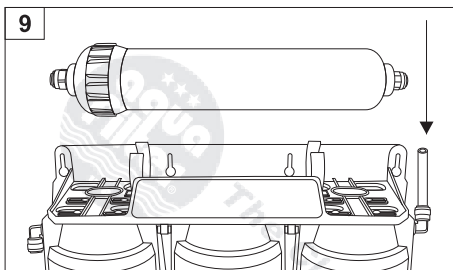

Капиллярную мембрану воткнуть в крепёжные хомуты.
ВНИМАНИЕ! Обратите внимание на правильное направление потока воды, которое указано стрелкой на наклейке.

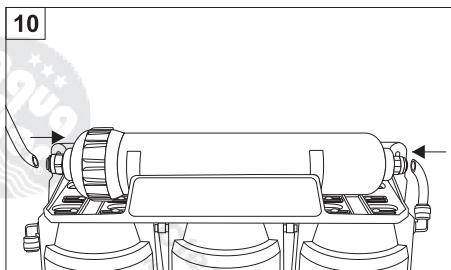

Втолкнуть шланги до опора в фитинги новой мембраны.
ВНИМАНИЕ! Проверить правильно ли и устойчиво ли установлены шланги, входящие и выходящие из корпуса мембраны. Обратить внимание, чтобы шланги не были переломаны.

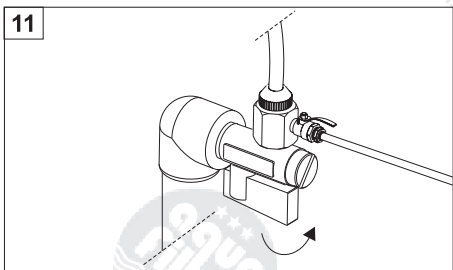

Открыть кран поступающей воды

ВНИМАНИЕ! Капиллярная мембрана пропитана специальным консервирующим раствором. Следует провести процедуру полоскания перед первым запуском системы и после каждой последующей смены капиллярной мембраны. Полоскать следует не меньше 10 минут.

14. Смена светящегося элемента в лампе UV

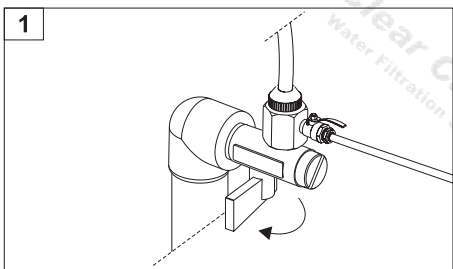

Закрывать кран поступающей воды.
Внимание! При каждой консервации лампы следует отключить её от источника питания.

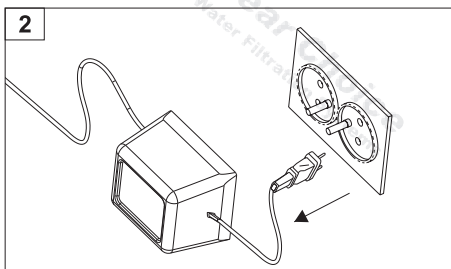

Отключить трансформатор лампы от электрического тока.

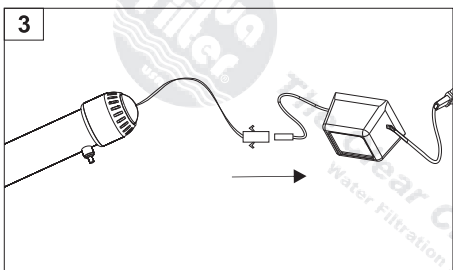

Отсоединить лампу от трансформатора.

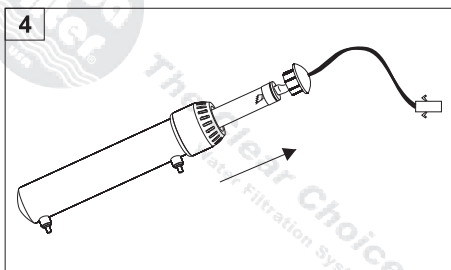

Осторожно вынуть светящийся элемент из корпуса лампы, потягивая за провода.

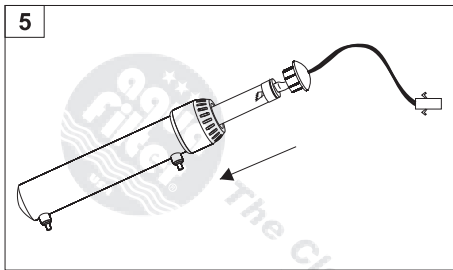

Всунуть новый светящийся элемент в середину корпуса.
Внимание! Не прикасаться к стеклянной части светящегося элемента, так как это может быстрее привести к её износу.

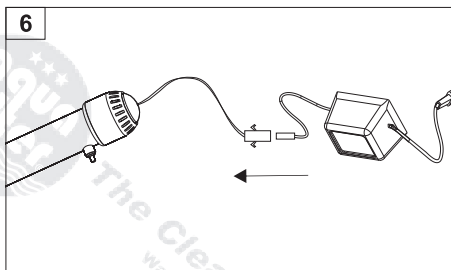

Втолкнуть провод лампы в гнездо трансформатора.

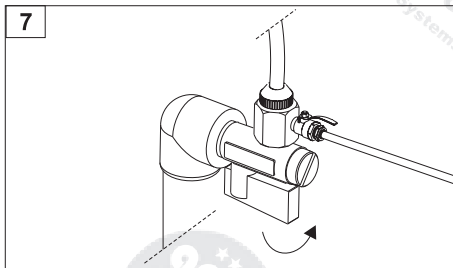

Открыть кран поступающей воды

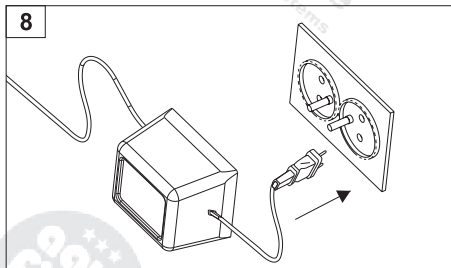

Подключить трансформатор к электрическому току.

ВНИМАНИЕ!!! Стерилизованная вода может быть теплая после переработки первых 0,5 литра воды. Рекомендуется не использовать первой партии профильтрованной воды. Нельзя смотреть на излучение UV, эмитируемое лампой, так как может это привести к повреждению зрения.

- Aquafilter FP3-K1 <https://aqua-life.ua/product/aquafilter-fp3/>
- Aquafilter FP3-HJ-K1 <https://aqua-life.ua/product/aquafilter-fp3-hj/>
- Aquafilter FP3-2 <https://aqua-life.ua/product/aquafilter-fp3-2-3-stup-filtr-pod-mojku-s-10-kartridzhami/>
- Aquafilter FP3-HJ-K5 Plus <https://aqua-life.ua/product/aquafilter-fp3-hj-k1-rius/>
- Aquafilter FP3-Plus <https://aqua-life.ua/product/aquafilter-fp3-plus/>