

## Installer and user guide for domestic reverse osmosis system

Einbau- und Bedienungsanleitung für Umkehrosmose-Haushaltssysteme

Інструкція з підключення та експлуатації системи зворотного осмосу

Інструкція по підключенню и експлуатації системи обратного осмоса

Manual privind conectarea și exploatarea sistemului de osmoză inversă

Інструкція за монтаж и експлоатація на битови системи за обратна осмоза

Uputstvo za ugradnju, upotrebu i održavanje sistema povratne osmoze

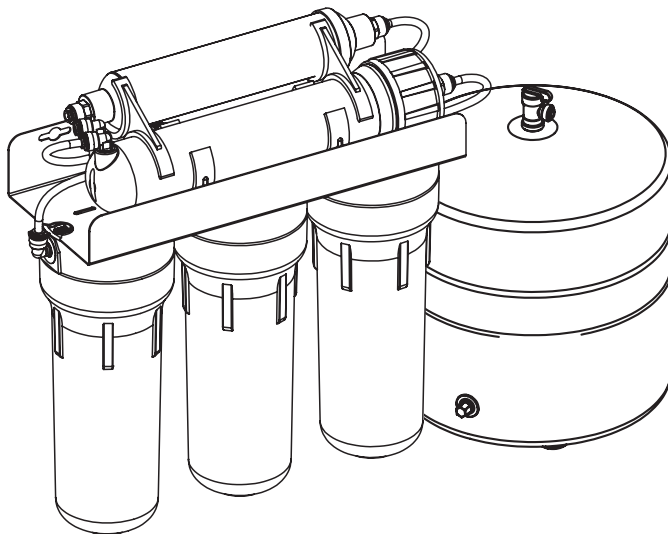

If you have any questions or concerns when installing, operating or maintaining your reverse osmosis system, call our toll free number:

**0 800 30 10 21**

or visit [www.ecosoft.com](http://www.ecosoft.com)

When you call, please be prepared to provide the model, date code and serial number of your product.

System Certified by WQA to CSA B483.1, NSF/ANSI 372, and NSF/ANSI 58 for the reduction of the contaminants listed on the performance data sheet, as verified and substantiated by test data



Manufactured and warranted by  
Ecosoft Water Systems GmbH  
Ecosoft SPC LTD, 1і, Pokrovska str., Irpin,  
Kyiv region, 08200, Ukraine

<b>ЗМІСТ</b>		
<b>1</b>	<b>Призначення системи</b>	<b>86</b>
<b>2</b>	<b>Характеристики та комплектація</b>	<b>88</b>
2.1	Умовні позначення та коди моделей	88
2.2	Технічні характеристики	89
2.3	Якість води	89
2.4	Комплектація системи зворотного осмосу	91
<b>3</b>	<b>Схеми підключення</b>	<b>93</b>
3.1	Схема підключення системи в базовій комплектації	93
3.2	Схема підключення системи з мінералізатором	94
3.3	Схема підключення системи з ультрафіолетовою лампою	95
3.4	Схема підключення системи з помпою	96
3.5	Схема підключення системи з мінералізатором та помпою	97
3.6A	Схема підключення системи з мінералізатором та ультрафіолетовою лампою з одинарним краном для очищеної води	98
3.6B	Схема підключення системи з мінералізатором та ультрафіолетовою лампою з подвійним краном для очищеної води	99
3.7	Схема підключення системи з ультрафіолетовою лампою та помпою	100
3.8A	Схема підключення системи з мінералізатором, ультрафіолетовою лампою та помпою з одинарним краном для очищеної води	101
3.8B	Схема підключення системи з мінералізатором, ультрафіолетовою лампою та помпою з подвійним краном для очищеної води	102
3.9A	Схема підключення системи P'URE з одинарним краном для очищеної води	103
3.9B	Схема підключення системи P'URE з подвійним краном для очищеної води	104
3.9B	Схема підключення системи P'URE AquaCalcium з одинарним краном для очищеної води	105
3.9Г	Схема підключення системи P'URE Balance з одинарним краном для очищеної води	106
<b>4</b>	<b>Послідовність дій під час монтажу системи зворотного осмосу</b>	<b>107</b>
4.1	Перевірка вхідних параметрів	107
4.2	Встановлення	108
<b>5</b>	<b>Послідовність дій після монтажу</b>	<b>111</b>
<b>6</b>	<b>Правила експлуатації</b>	<b>111</b>
6.1	Призначення вузлів та їх заміна	112
6.2	Послідовність дій під час заміни картриджів попереднього очищення	112
6.3	Послідовність дій під час заміни мембрани	114
6.4	Послідовність дій під час заміни вугільного картриджа та/або мінералізатора	115
6.5	Послідовність дій під час заміни ультрафіолетової лампи	115
<b>7</b>	<b>Дезінфекція систем зворотного осмосу</b>	<b>117</b>
7.1	Дезінфекція накопичувального бака	119
<b>8</b>	<b>Можливі несправності та способи їх усунення</b>	<b>121</b>
<b>9</b>	<b>Щоденник технічного обслуговування</b>	<b>124</b>
<b>10</b>	<b>Безпека здоров'я та навколишнього середовища</b>	<b>126</b>
<b>11</b>	<b>Правила купівлі</b>	<b>126</b>
<b>12</b>	<b>Транспортування та зберігання</b>	<b>126</b>
<b>13</b>	<b>Гарантійні обов'язки</b>	<b>126</b>
<b>14</b>	<b>Сертифіковані сервісні центри у вашому регіоні</b>	<b>128</b>
<b>15</b>	<b>Сертифікати</b>	<b>128</b>

## 1. ПРИЗНАЧЕННЯ СИСТЕМИ

Зворотний осмос на сьогодні є найбільш довершеною технологією очищення води. Завдяки спеціальній напівпроникній мембрані, подібній за своїми характеристиками до природної мембрани живої клітини, з'явилася можливість ефективно очищувати питну воду фактично від усіх шкідливих домішок, у тому числі вірусів та нітратів (Рисунок 1). Пори такої мембрани у 200 разів менше, ніж віруси, та у 4000 разів менше, ніж бактерії. Фільтри зворотного осмосу працюють за принципом обміну речовин у живому організмі на клітинному рівні. Через мембрану клітини можуть проникати лише молекули певного розміру. Поширені побоювання деяких споживачів фільтрів зворотного осмосу щодо того, що така вода позбавлена всіх корисних для організму мікроелементів, не зовсім виправдані, оскільки 96 % необхідних людині мінералів надходять з їжею, а не з водою.

Система зворотного осмосу являє собою п'ятиступінчасту фільтраційну установку, яка працює за такою схемою. Фільтр підключається до водопроводу холодної води за допомогою вхідної муфти **4** та крана подачі води **5**. Червона трубка з'єднує кран подачі води з першою (крайньою справа) колбою модуля фільтрації.

Вхідна вода спочатку проходить через картриджі попереднього очищення **9**. Картриджі попереднього очищення призначені для видалення механічних домішок, таких як іржа, пісок, мул та інших, видалення з води залишкового хлору, органічних та хлорорганічних сполук.

Після попереднього очищення вода потрапляє на четвертий (та найголовніший) етап — зворотноосмотичну мембрану **11**, яка знаходиться у спеціальному корпусі. Корпус мембрани має вхід, який через відсічний клапан (авторегулятор) з'єднується з третьою (крайньою зліва) колбою модуля фільтрації, та два виходи: один для очищеної води (пермеату), а другий — для забрудненої води (концентрату). Мембрана очищає воду на молекулярному рівні, пропускаючи через свої пори лише молекули води та розчиненого кисню.



Рисунок 1

## 1. ПРИЗНАЧЕННЯ СИСТЕМИ

Після мембрани потік води розділяється на дві частини — концентрат, який скидається у каналізацію, та пермеат, який потрапляє у накопичувальний бак **2** для зберігання. Бак з'єднується з виходом мембрани через авторегулятор та зворотний клапан, вбудований у перехідний фітінг, який вкручується у вихід корпусу мембрани. Після авторегулятора встановлюється трійник, через який бак підключається до модуля фільтрації за допомогою жовтої трубки. На верхньому патрубку бака встановлений кульовий кран бака **6**.

Бак у складі системи виконує функцію накопичування очищеної води, оскільки мембрана побутового зворотного осмосу в режимі прямого потоку не може забезпечити достатню для споживача продуктивність. Приміром, якщо у фільтрі встановлена мембрана продуктивністю 50 GPD (7,9 л/год.), склянка об'ємом 200 мл наповнюватиметься більш ніж 1,5 хв. Тому система накопичує очищену воду у бак та надає її споживачеві за потреби, а потім знову формує запас води. Об'єм бака залежить від комплектації системи. Час наповнення бака може коливатися від 1,5 до 3 годин. Після наповнення бака авторегулятор перекидає подачу води через картридж попереднього очищення на мембрану і система вимикається. Після відкриття крана для очищеної води **3** тиск у накопичувальному баку падає та авторегулятор автоматично відкриває подачу води через картридж попереднього очищення для поновлення запасу води у бак. Брудна вода (концентрат) скидається у каналізацію через вихід корпусу мембрани, з'єднаний трубкою червоного кольору з дренажним хомутом **8**, який встановлюється на каналізаційній трубці. Для створення протитиску, необхідного для підтримання робочого тиску всередині мембрани, у дренажну лінію встановлюється регулятор потоку **14**, який являє собою пластмасову втулку з каліброваним дросельним отвором. Регулятор потоку встановлюється у чорну трубку з боку підключення до корпусу мембрани.

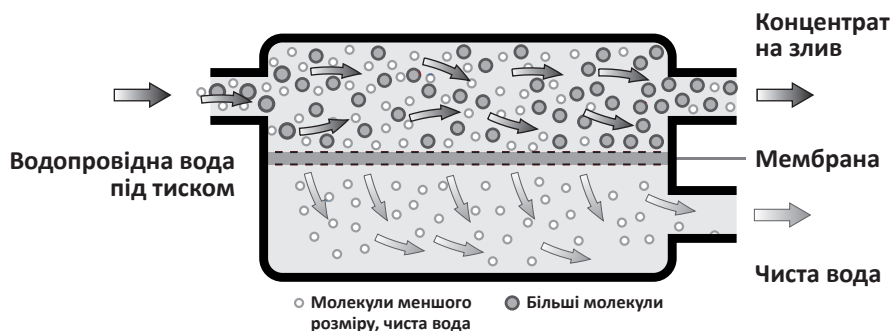
З накопичувального бака очищена вода через трійник проходить на п'ятий етап очищення — вугільний постфільтр, призначений для фінального очищення води. Він містить високоякісне активоване вугілля зі шкаралупи кокосових горіхів. Цей фільтр корегує смак та запах очищеної води, надаючи їй вишуканого солодкуватого присмаку. Вугільний постфільтр з'єднується за допомогою трубки синього кольору з краном очищеної води **3**, який встановлюється безпосередньо на мийці або кухонній стільниці.

## 2. ХАРАКТЕРИСТИКИ ТА КОМПЛЕКТАЦІЯ

### 2.1. УМОВНІ ПОЗНАЧЕННЯ ТА КОДИ МОДЕЛЕЙ

Моделі

Модель вашої системи

МО 5-50(75,100***)
МО 5- 50(75,100***)Р
МО 6- 50(75,100***)М
МО 6- 50(75,100***)МАС
МО 6- 50(75,100***)МР
МО 6- 50(75,100***)UV
МО 6- 50(75,100***)UVP
МО 7- 50(75,100***)MUV
МО 7- 50(75,100***)MUVP

МО	*	-	***	****	*****
1	2	3	4	5	

1 — Тип фільтра. МО — зворотний осмос.

2 — Кількість ступенів очищення.

3 — Продуктивності зворотноосмотичної мембрани в GPD (галонів на добу)\*:

<b>50GPD</b>	190 літрів на добу	7,9 літрів на годину
<b>75GPD</b>	280 літрів на добу	11,6 літрів на годину
<b>100GPD</b>	380 літрів на добу	15,8 літрів на годину

\*Продуктивність системи зворотного осмосу в цілому має змінний характер та залежить від ряду факторів, а саме: якості вхідної води; стану (зношеності, забиття) картриджів попереднього очищення та мембранного елемента; тиску води на вході, температури води, що подається на фільтр.

4 — Умовні позначення додаткової комплектації:

<b>M</b>	система додатково оснащена мінералізатором
<b>MAC</b>	система з технологією мінералізації AquaCalcium
<b>MBAL</b>	система з технологією мінералізації AquaSpring
<b>P**</b>	система додатково оснащена помпою для підвищення тиску
<b>UV</b>	система додатково оснащена ультрафіолетовою (УФ) лампою

5 — Торгова марка.

**Наприклад:** кодування МО775MUVPEcosoft означає, що у комплекті системи зворотного осмосу з 7 ступенями очищення встановлена мембрана продуктивністю 75 галонів на добу (11,6 л/год.), з додаткових опцій включені: мінералізатор, ультрафіолетова лампа та помпа для підвищення тиску. Торгова марка Ecosoft.

\*\*Моделі, оснащені помпою для підвищення тиску (містять літеру "P" в моделі), призначені для підключення до однофазної електромережі змінного струму з напругою 230 В / 50 Гц. Система укомплектована кабелем живлення з вишкою та може бути включена до встановленої належним чином розетки з заземленням, яка відповідає стандарту.  
ПЕРЕД ПРОВЕДЕННЯМ ЛЮБИХ РОБІТ СИСТЕМУ ПОТРІБНО ВІДКЛЮЧИТИ ВІД ДЖЕРЕЛА ЕЛЕКТРОЕНЕРГІЇ.

#### УВАГА!

**Встановлення та запуск даної системи має виконуватися спеціалістом, який має відповідну кваліфікацію та необхідний досвід. Система призначена для очищення холодної води.**

## 2. ХАРАКТЕРИСТИКИ ТА КОМПЛЕКТАЦІЯ

### 2.2. ТЕХНІЧНІ ХАРАКТЕРИСТИКИ

	Найменування параметра	Значення
1	Тиск на вході для системи без помпи, атм.	3-6*
2	Тиск на вході для системи з помпою, атм.	2-4,5*
3	Тиск у мембранному баку, атм.	0,4-0,6**
4	Температура вхідної води, °C	+4... +30***
5	Вага системи, кг (у базовій комплектації)	6
6	Припустима температура навколишнього середовища, °C	+5...+40***
7	Зовнішнє підключення до водопроводу, дюймів	Різьбове, 1/2
8	Габаритні розміри системи, В x Ш x Г (базова комплектація ), мм	350x450x150
9	Габаритні розміри бака, В x Ш x Г, мм	350x260x260

УКР

\* Якщо тиск у системі водопостачання нижчий за указане значення, необхідно вибрати систему з помпою або додатково встановити помпу. Якщо тиск у системі водопостачання вищий за указане значення, необхідно встановити регулятор тиску на вході перед системою зворотного осмосу.

\*\* Якщо тиск вищий або нижчий, ніж указаний, необхідно підкачати або «стравити» тиск.

\*\*\* Якщо температура вхідної води визначається у діапазоні +20...+30 °C, незначним чином знижується селективність мембрани та збільшується продуктивність, що спричиняє незначне збільшення показника TDS. Використання системи у випадках коли температура вхідної води перевищує +30 °C — не рекомендовано.

### 2.3. ЯКІСТЬ ВОДИ

#### 2.3.1. ВИМОГИ ДО ВОДИ, ЯКА ПОДАЄТЬСЯ НА СИСТЕМУ ЗВОРОТНОГО ОСМОСУ\*

	Найменування показника	Значення**
1	pH	6,5-8,5
2	Мінералізація, мг/л	<1500
3	Твердість, мг-екв/л	<10,0
4	Вільний хлор, мг/л	<0,5
5	Залізо, мг/л	<0,3
6	Марганець, мг/л	<0,1
7	Перманганатна окиснюваність, мг O <sub>2</sub> /л	<5
8	Загальне мікробне число (ЗМЧ), КУО/мл	<50
9	Coli-індекс, КУО/100 мл	<3

\* Якщо показники води, що подається на систему, не відповідають указаним вимогам, строк служби мембрани та картриджів може зменшитися.

\*\* При встановленні системи зворотного осмосу на воду зі свердловин або колодязів рекомендовано попередньо провести хімічний аналіз води. Якщо якісь показники перевищують значення, вказані у таблиці, бажано встановити додаткові фільтри перед системою зворотного осмосу. З питань підбору фільтрів варто проконсультуватися зі спеціалістами фірм, які професійно займаються очищенням води.

## 2. ХАРАКТЕРИСТИКИ ТА КОМПЛЕКТАЦІЯ

### 2.3.2. СКЛАД ВОДИ ПІСЛЯ МЕМБРАНИ ЗВОРОТНОГО ОСМОСУ\*

	Найменування показника	Значення
1	pH	5,5-6,5
2	Мінералізація, мг/л	5-15
3	Кальцій, мг/л	<2
4	Магній, мг/л	<1
5	Натрій + Калій, мг/л	<5

\* Показники визначено за наступних умов: температура вхідної води 25°C, склад вхідної води і параметри роботи фільтру відповідають рекомендованим виробником.

### 2.3.3. МІНЕРАЛЬНИЙ СКЛАД ВОДИ ПІСЛЯ ФІЛЬТРУ З МІНЕРАЛІЗАТОРОМ\*

	Найменування показника	Мінералізатор Ecosoft	AquaCalcium	Pure Balance
1	pH	6,5-7,5	7-7,5	7-8,5
2	Мінералізація, мг/л	20-30**	55-65**	60-80
3	Кальцій, мг/л	<10,0	10-15	10-15
4	Магній, мг/л	—	—	4-6

\* Показники визначено за наступних умов: температура вхідної води 20°C, склад вхідної води і параметри роботи фільтру відповідають рекомендованим виробником, інтенсивність споживання води — сім'я з трьох осіб. При зниженні температури вхідної води в зимовий період вміст мінералів в очищеній воді може бути меншим, а при підвищенні температури в літній період — вищим.

\*\* Після простою системи понад годину вміст мінералів в першій склянці очищеної води може бути вищим вказаних значень, оскільки за цей період може розчинитись більша кількість мінералів. Це нормально і не погіршує якість очищеної води.

## 2. ХАРАКТЕРИСТИКИ ТА КОМПЛЕКТАЦІЯ

### 2.4. КОМПЛЕКТАЦІЯ СИСТЕМИ ЗВОРОТНОГО ОСМОСУ

Виробник залишає за собою право внесення змін у конструкцію/комплектацію виробу, у випадку якщо ці зміни не спричиняють погіршення споживчих властивостей виробу.

#### 1) Модуль фільтрації

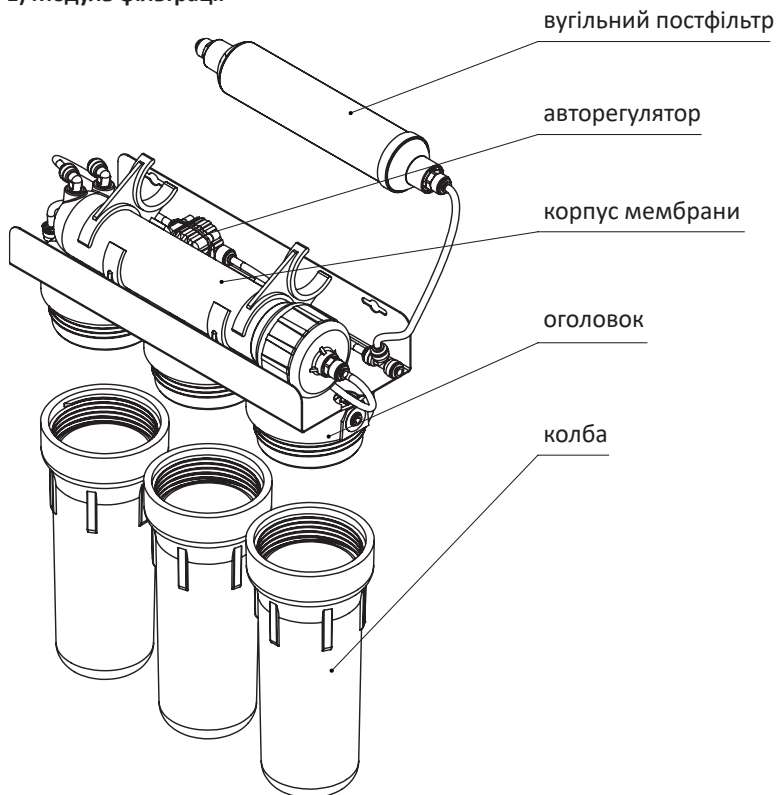

#### Опції:

Помпа

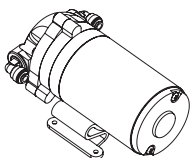

УФ-лампа

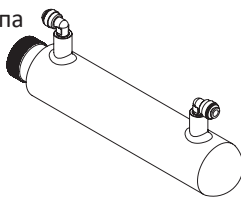

Мінералізатор  
(та/чи інший постфільтр)

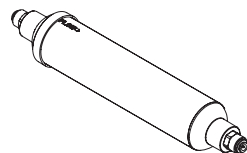



## 2. ХАРАКТЕРИСТИКИ ТА КОМПЛЕКТАЦІЯ

### 2) Накопичувальний бак

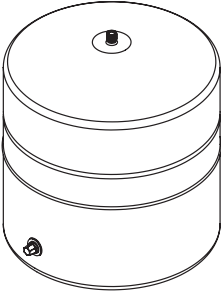

### 3) Кран для очищеної води

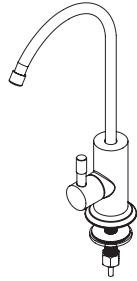

### 4) Вхідна муфта

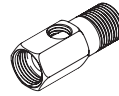

#### 4.1)\* Комплект підключення до трубопроводу з різьбою 3/8"

##### а) Перехідники

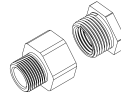

або

##### б) Вхідна муфта



### 5) Кран подачі води

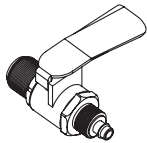

### 6) Кульовий кран бака



### 7) Комплект кольорових трубок



### 8) Дренажний хомут

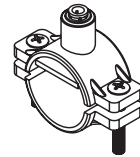

### 9) Комплект картриджів попереднього очищення (залежить від моделі системи)

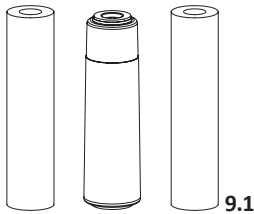

9.1  
PP5 CPV25105  
GAC CHV2510  
PP1 CPV25101

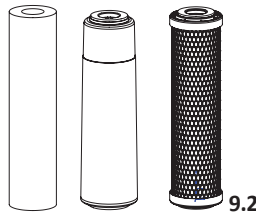

9.2  
PP5 CPV25105  
GAC CHV2510  
CTO CHVCB2510

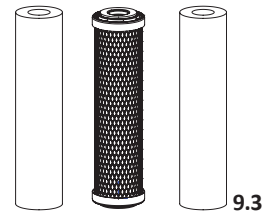

9.3  
PP5 CPV25105  
CTO CHVCB2510  
PP1 CPV25101

### 10) Ключі для корпусів префільтрів та мембрани

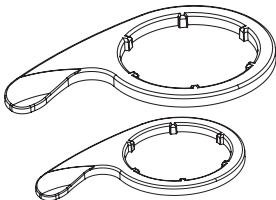

### 11) Зворотноосмотична мембрана

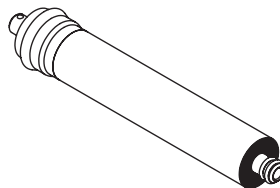

### 12) Регулятор потоку (вставлений у трубку чорного кольору)

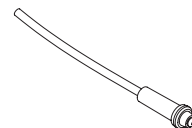

**13) Стопорна кліпса** — аксесуар, змонтований у модулі фільтрації, який служить для захисту від можливого від'єднання трубки у легко доступних місцях. Наявність кліпси не впливає на герметичність з'єднання. Кількість кліпс у виробі може змінюватися залежно від конструкції системи зворотного осмосу, що не впливає на працездатність.



\* Можуть входити в комплект деяких моделей.

### 3. СХЕМИ ПІДКЛЮЧЕННЯ

#### 3.1. СХЕМА ПІДКЛЮЧЕННЯ СИСТЕМИ В БАЗОВІЙ КОМПЛЕКТАЦІЇ

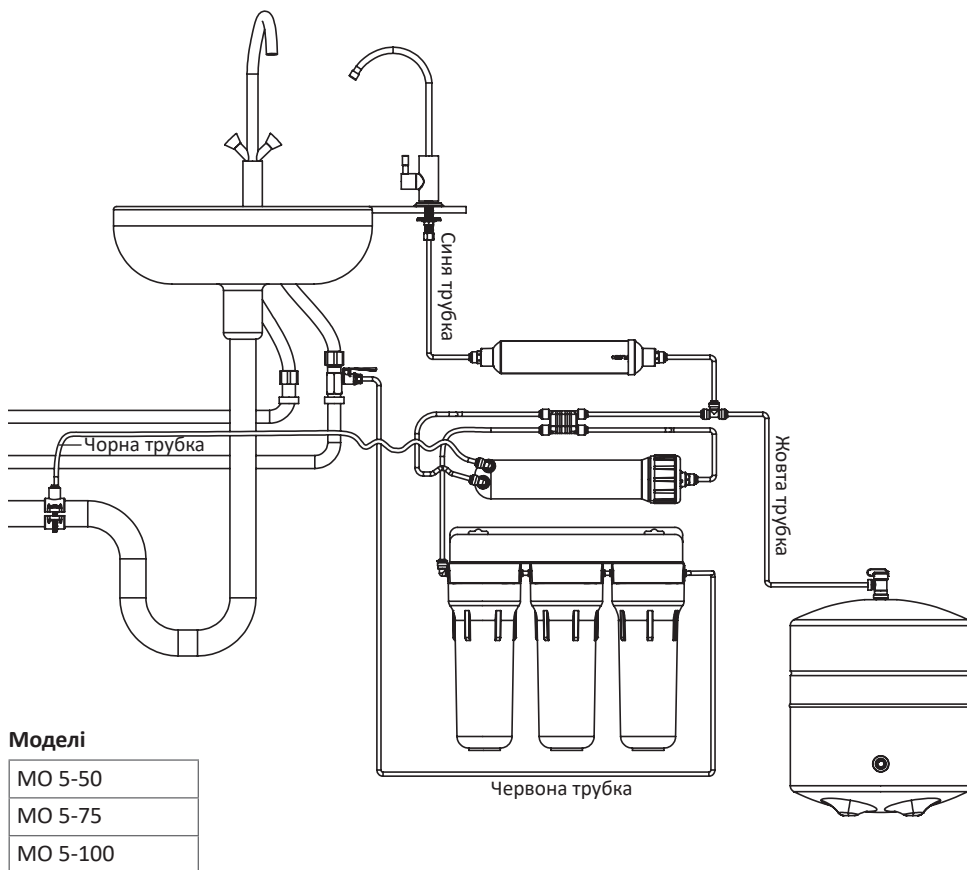

Виробник залишає за собою право внесення змін у конструкцію/комплектацію виробу, у випадку якщо ці зміни не спричиняють погіршення споживчих властивостей виробу.

\* Модель фільтра МО5-100 не сертифікована WQA

### 3. СХЕМИ ПІДКЛЮЧЕННЯ

#### 3.2. СХЕМА ПІДКЛЮЧЕННЯ СИСТЕМИ З МІНЕРАЛІЗАТОРОМ

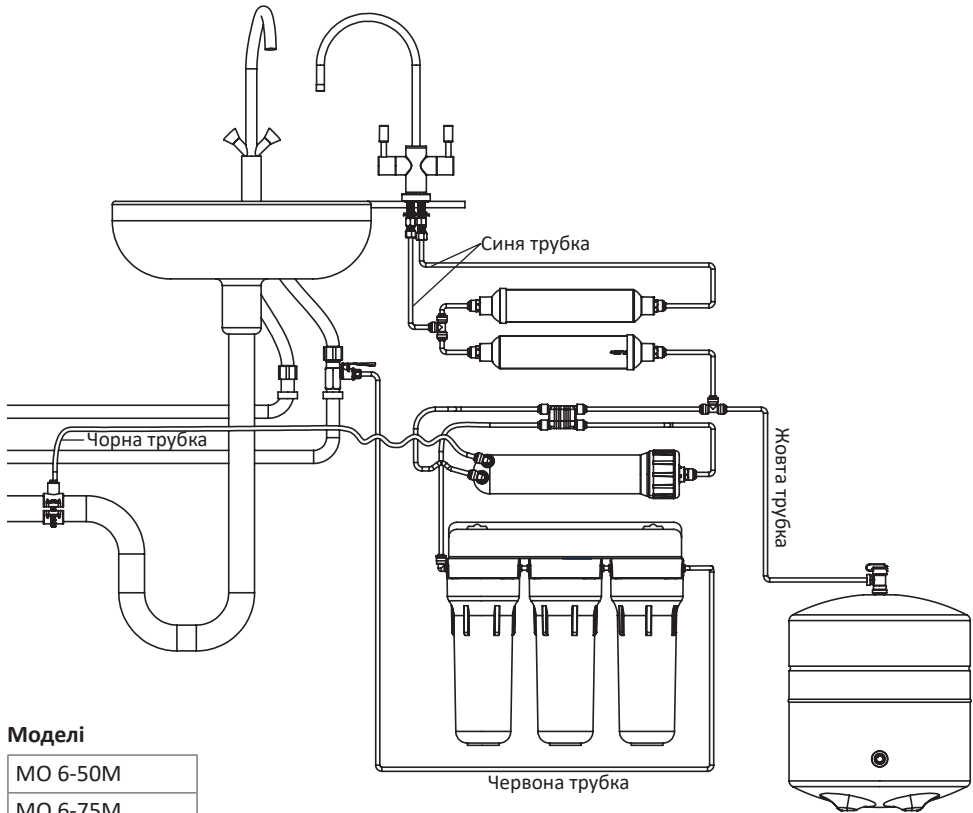

#### Моделі

МО 6-50М
----------

МО 6-75М
----------

МО 6-100М
-----------

Виробник залишає за собою право внесення змін у конструкцію/комплектацію виробу, у випадку якщо ці зміни не спричиняють погіршення споживчих властивостей виробу.

\* Модель фільтра МО6-100М не сертифікована WQA

### 3. СХЕМИ ПІДКЛЮЧЕННЯ

#### 3.3. СХЕМА ПІДКЛЮЧЕННЯ СИСТЕМИ З УЛЬТРАФІОЛЕТОВОЮ ЛАМПОЮ

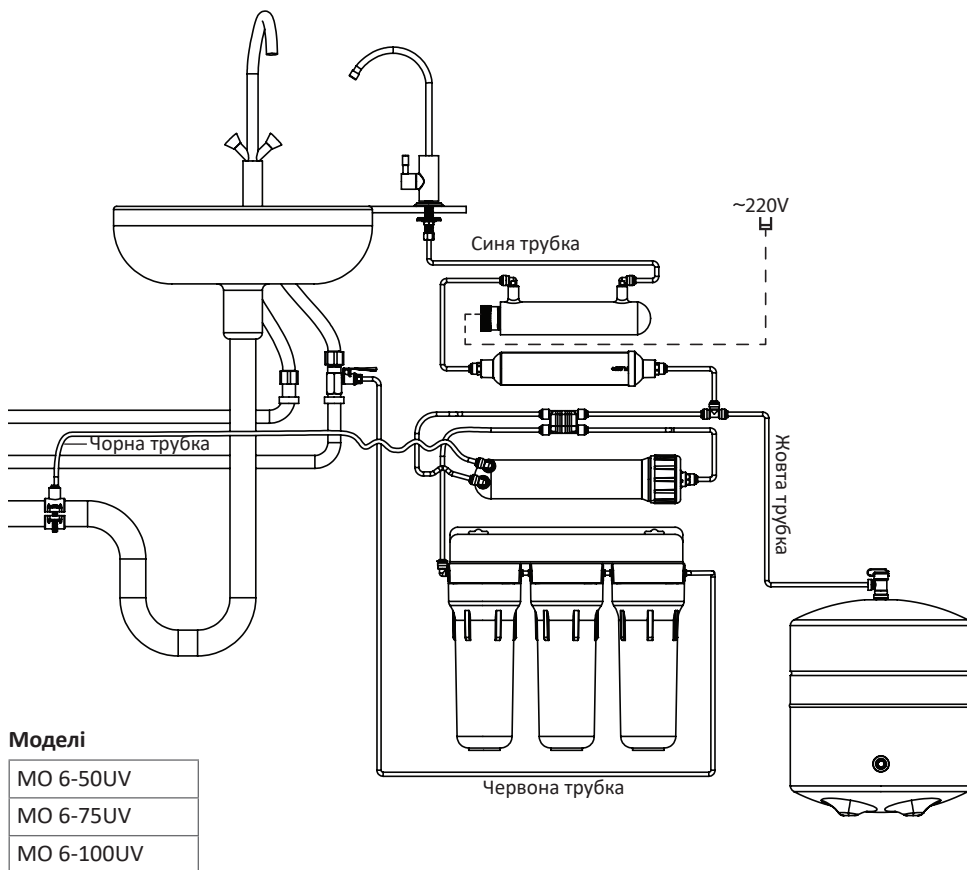

Виробник залишає за собою право внесення змін у конструкцію/комплектацію виробу, у випадку якщо ці зміни не спричиняють погіршення споживчих властивостей виробу.

\* Модель фільтра МО6-100UV не сертифікована WQA

### 3. СХЕМИ ПІДКЛЮЧЕННЯ

#### 3.4. СХЕМА ПІДКЛЮЧЕННЯ СИСТЕМИ З ПОМПЮ

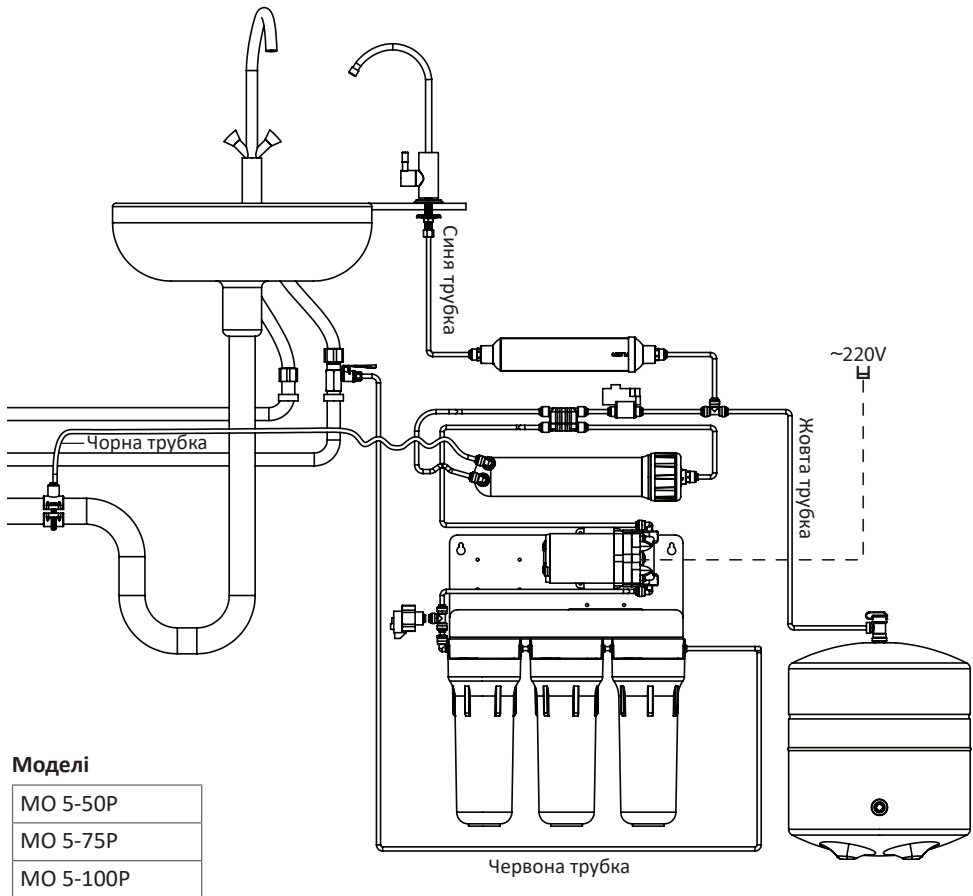

Виробник залишає за собою право внесення змін у конструкцію/комплектацію виробу, у випадку якщо ці зміни не спричиняють погіршення споживчих властивостей виробу.

\* Модель фільтра МО5-100P не сертифікована WQA

### 3. СХЕМИ ПІДКЛЮЧЕННЯ

#### 3.5. СХЕМА ПІДКЛЮЧЕННЯ СИСТЕМИ З МІНЕРАЛІЗАТОРОМ ТА ПОМПОЮ

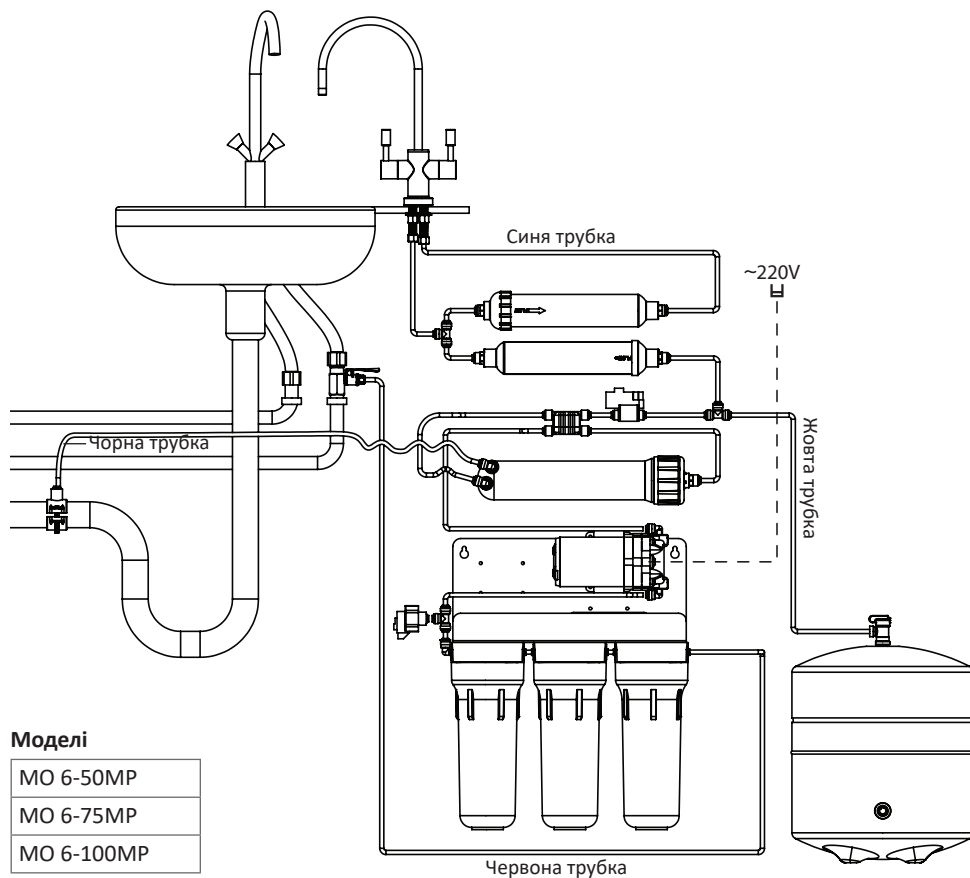

Виробник залишає за собою право внесення змін у конструкцію/комплектацію виробу, у випадку якщо ці зміни не спричиняють погіршення споживчих властивостей виробу.

\* Модель фільтра МО6-100MP не сертифікована WQA

### 3. СХЕМИ ПІДКЛЮЧЕННЯ

#### 3.6А. СХЕМА ПІДКЛЮЧЕННЯ СИСТЕМИ З МІНЕРАЛІЗАТОРОМ ТА УЛЬТРАФІОЛЕТОВОЮ ЛАМПОЮ З ОДИНАРНИМ КРАНІМ ДЛЯ ОЧИЩЕНОЇ ВОДИ

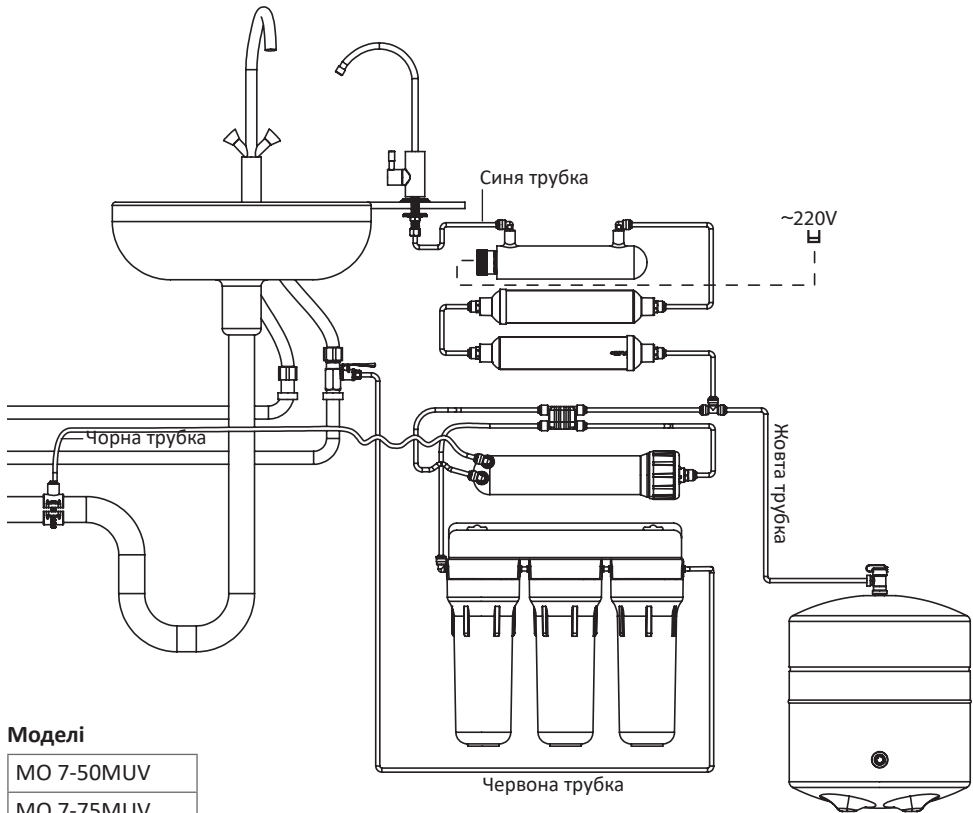

#### Моделі

MO 7-50MUV
MO 7-75MUV
MO 7-100MUV

Виробник залишає за собою право внесення змін у конструкцію/комплектацію виробу, у випадку якщо ці зміни не спричиняють погіршення споживчих властивостей виробу.

\* Модель фільтра MO7-100MUV не сертифікована WQA

### 3. СХЕМИ ПІДКЛЮЧЕННЯ

#### 3.6Б. СХЕМА ПІДКЛЮЧЕННЯ СИСТЕМИ З МІНЕРАЛІЗАТОРОМ ТА УЛЬТРАФІОЛЕТОВОЮ ЛАМПОЮ З ПОДВІЙНИМ КРАНОМ ДЛЯ ОЧИЩЕНОЇ ВОДИ

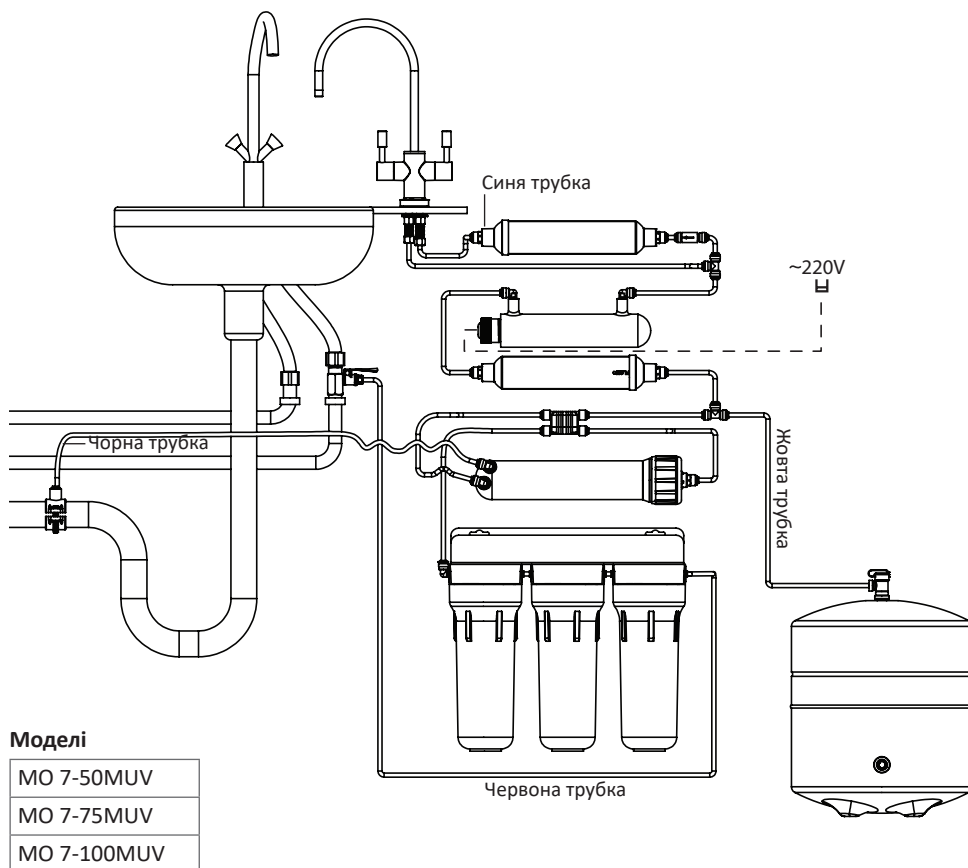

Виробник залишає за собою право внесення змін у конструкцію/комплектацію виробу, у випадку якщо ці зміни не спричиняють погіршення споживчих властивостей виробу.

\* Модель фільтра МО7-100MUV не сертифікована WQA



### 3. СХЕМИ ПІДКЛЮЧЕННЯ

#### 3.7. СХЕМА ПІДКЛЮЧЕННЯ СИСТЕМИ З УЛЬТРАФІОЛЕТОВОЮ ЛАМПОЮ ТА ПОМПОЮ

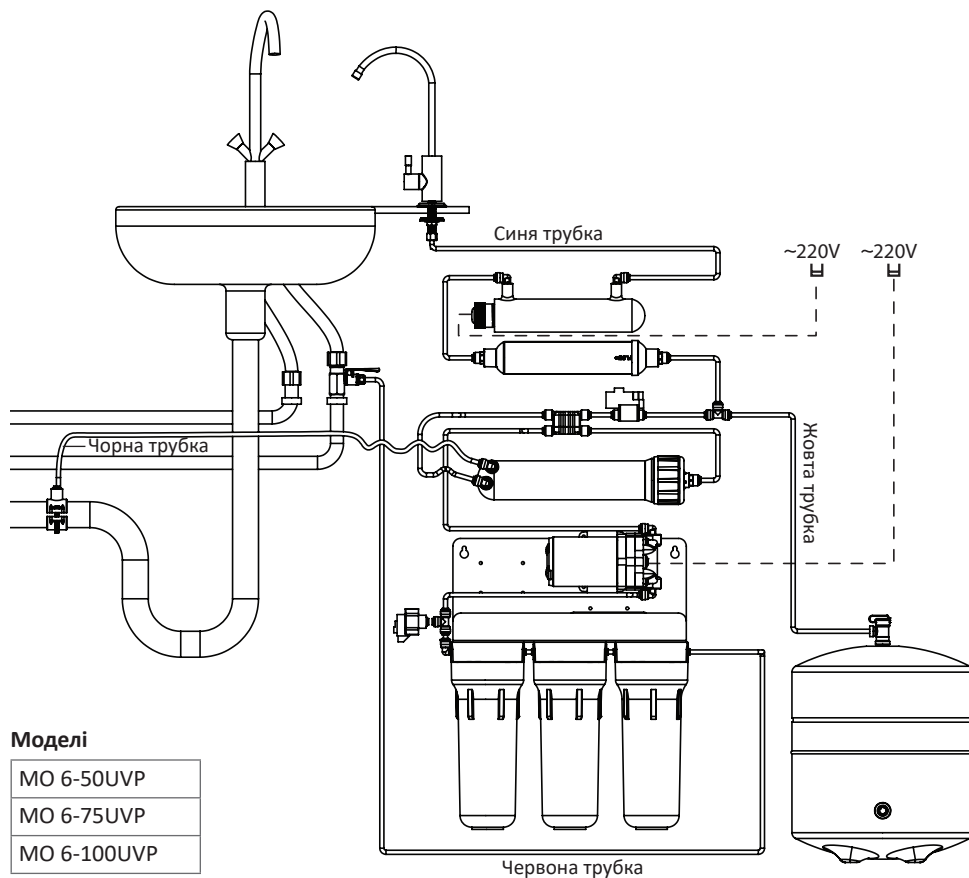

Виробник залишає за собою право внесення змін у конструкцію/комплектацію виробу, у випадку якщо ці зміни не спричиняють погіршення споживчих властивостей виробу.

\* Модель фільтра МО6-100UVP не сертифікована WQA

### 3. СХЕМИ ПІДКЛЮЧЕННЯ

#### 3.8А. СХЕМА ПІДКЛЮЧЕННЯ СИСТЕМИ З МІНЕРАЛІЗАТОРОМ, УЛЬТРАФІОЛЕТОВОЮ ЛАМПОЮ ТА ПОМПОЮ З ОДИНАРНИМ КРАНОМ ДЛЯ ОЧИЩЕНОЇ ВОДИ

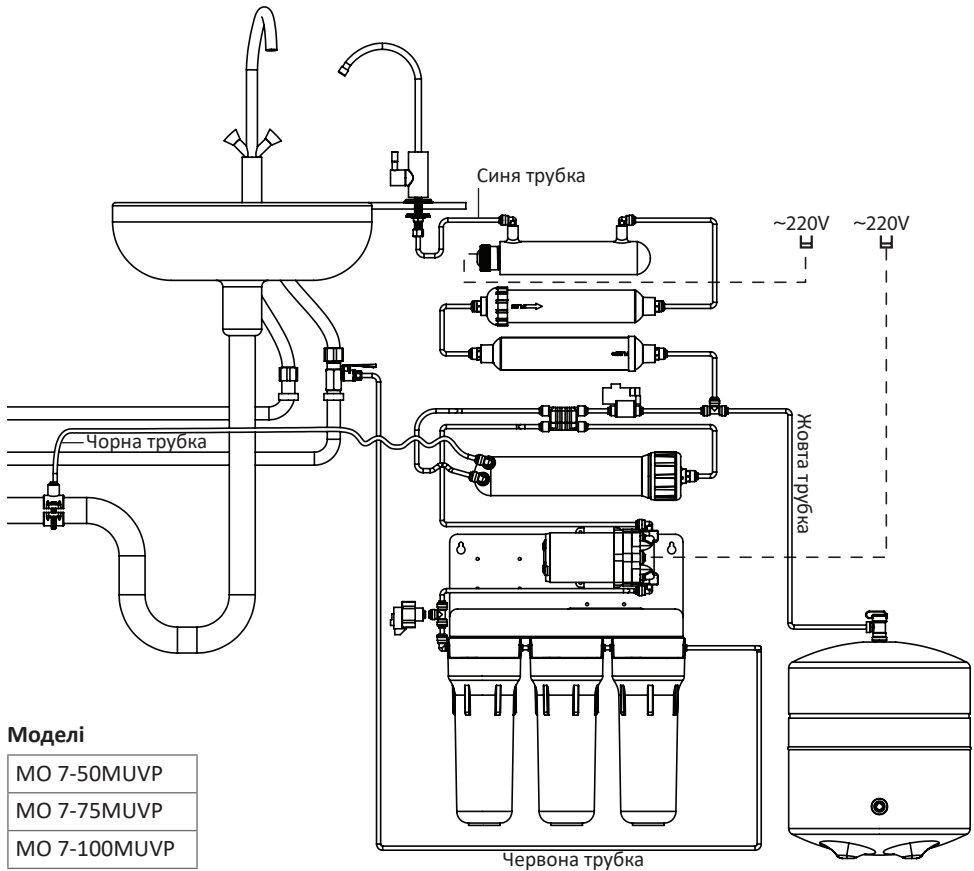

#### Моделі

МО 7-50МУР

МО 7-75МУР

МО 7-100МУР

Виробник залишає за собою право внесення змін у конструкцію/комплектацію виробу, у випадку якщо ці зміни не спричиняють погіршення споживчих властивостей виробу.

\* Модель фільтра МО7-100МУР не сертифікована WQA

### 3. СХЕМИ ПІДКЛЮЧЕННЯ

#### 3.8Б. СХЕМА ПІДКЛЮЧЕННЯ СИСТЕМИ З МІНЕРАЛІЗАТОРОМ, УЛЬТРАФІОЛЕТОВОЮ ЛАМПОЮ ТА ПОМПОЮ З ПОДВІЙНИМ КРАНІМ ДЛЯ ОЧИЩЕНОЇ ВОДИ

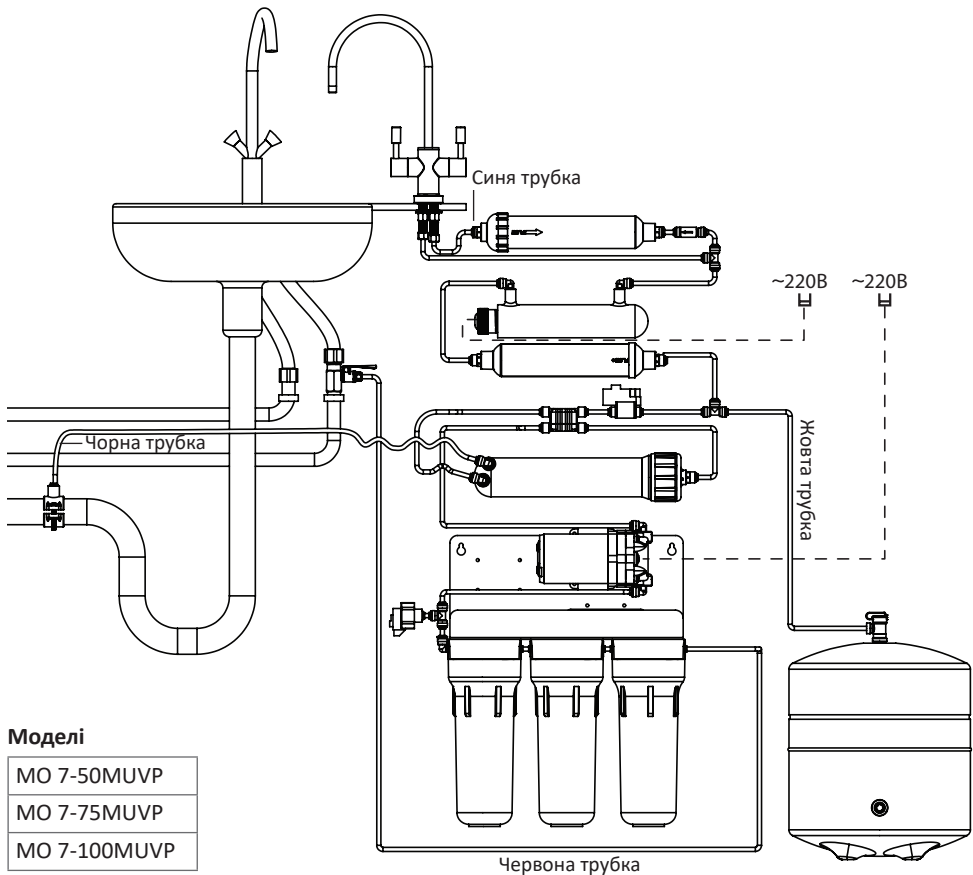

Виробник залишає за собою право внесення змін у конструкцію/комплектацію виробу, у випадку якщо ці зміни не спричиняють погіршення споживчих властивостей виробу.

\* Модель фільтра МО7-100МУVP не сертифікована WQA

### 3. СХЕМИ ПІДКЛЮЧЕННЯ

#### 3.9А. СХЕМА ПІДКЛЮЧЕННЯ СИСТЕМИ Р'URE З ОДИНАРНИМ КРАНОМ ДЛЯ ОЧИЩЕНОЇ ВОДИ

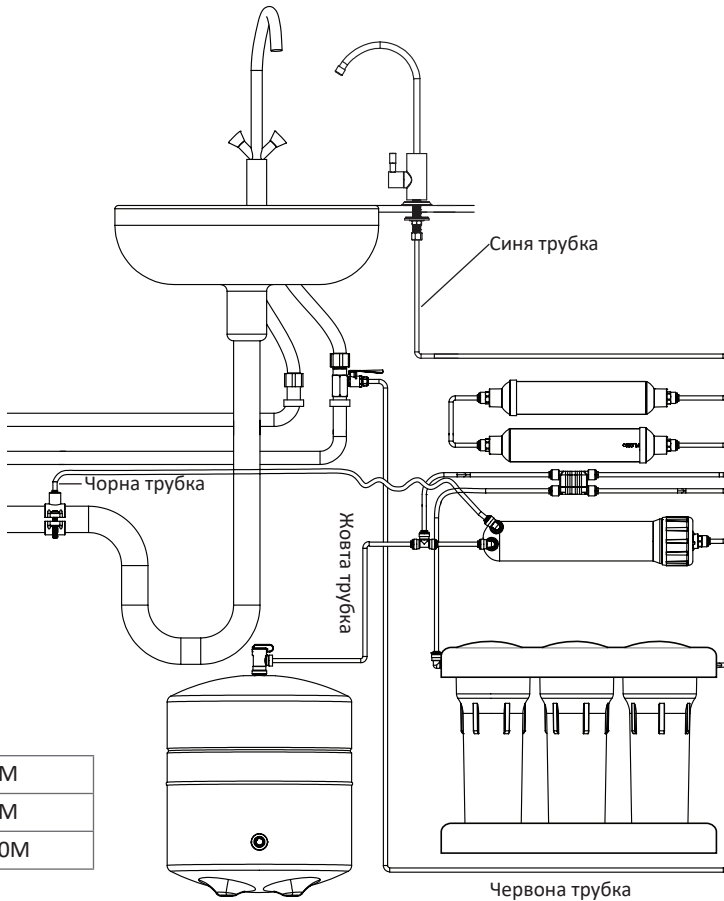

#### Моделі

МО 6-50М
МО 6-75М
МО 6-100М

Виробник залишає за собою право внесення змін у конструкцію/комплектацію виробу, у випадку якщо ці зміни не спричиняють погіршення споживчих властивостей виробу.

\* Модель фільтра МО6-100М не сертифікована WQA

### 3. СХЕМИ ПІДКЛЮЧЕННЯ

#### 3.9Б. СХЕМА ПІДКЛЮЧЕННЯ СИСТЕМИ Р'URE З ПОДВІЙНИМ КРАНОМ ДЛЯ ОЧИЩЕНОЇ ВОДИ

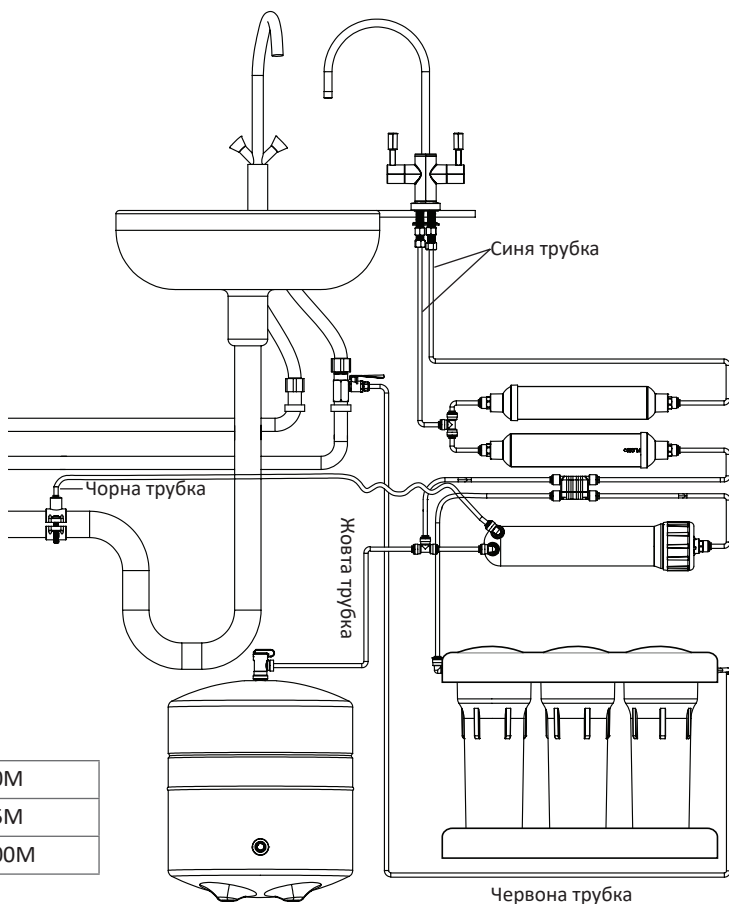

#### Моделі

МО 6-50М

МО 6-75М

МО 6-100М

Виробник залишає за собою право внесення змін у конструкцію/комплектацію виробу, у випадку якщо ці зміни не спричиняють погіршення споживчих властивостей виробу.

\* Модель фільтра МО6-100М не сертифікована WQA

### 3. СХЕМИ ПІДКЛЮЧЕННЯ

#### 3.9В. СХЕМА ПІДКЛЮЧЕННЯ СИСТЕМИ P'URE AQUACALCIUM

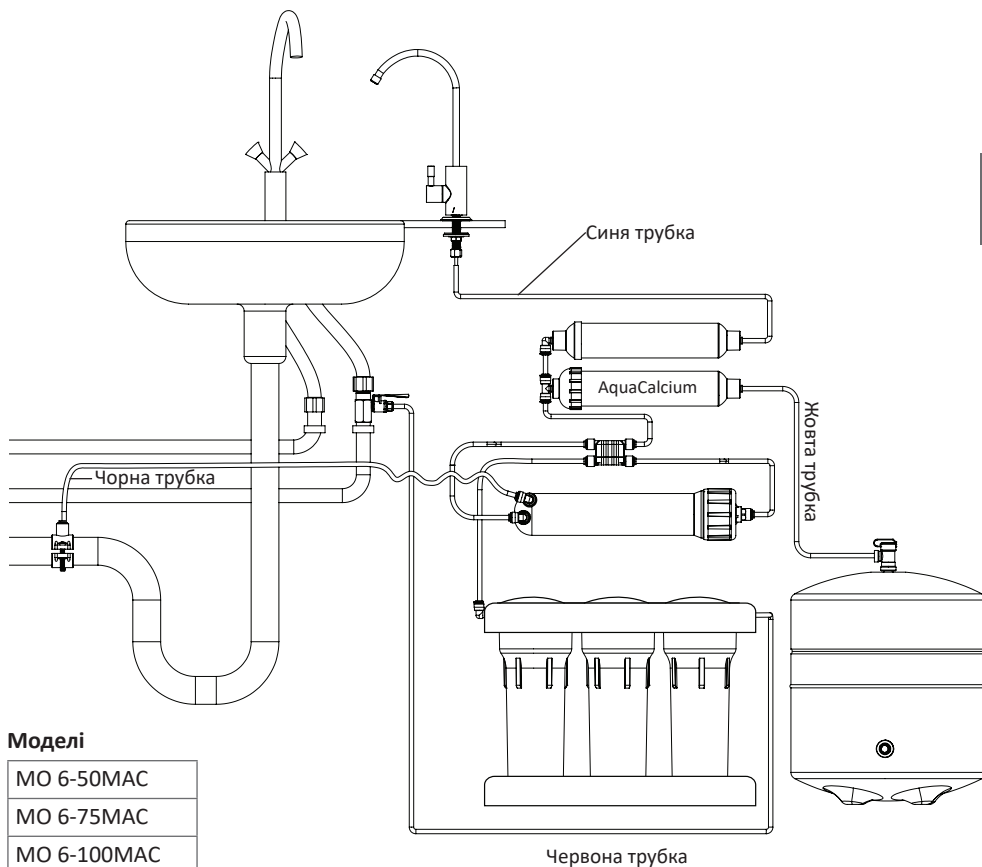

Виробник залишає за собою право внесення змін у конструкцію/комплектацію виробу, у випадку якщо ці зміни не спричиняють погіршення споживчих властивостей виробу.

\* Модель фільтра МО6-100MAC не сертифікована WQA

### 3. СХЕМИ ПІДКЛЮЧЕННЯ

#### 3.9Г. СХЕМА ПІДКЛЮЧЕННЯ СИСТЕМИ P'URE BALANCE

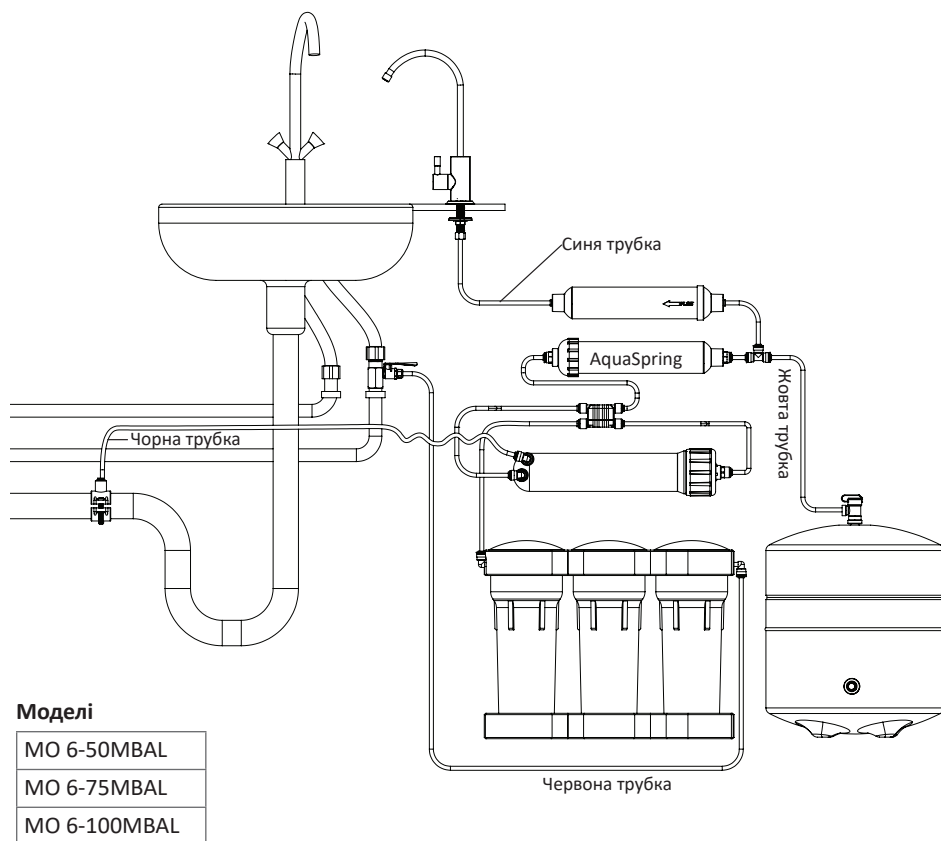

Виробник залишає за собою право внесення змін у конструкцію/комплектацію виробу, у випадку, якщо ці зміни не спричиняють погіршення споживчих властивостей виробу.

\* Модель фільтра МО6-100MBAL не сертифікована WQA

## 4. ПОСЛІДОВНІСТЬ ДІЙ ПІД ЧАС МОНТАЖУ СИСТЕМИ ЗВОРОТНОГО ОСМОСУ

Перед встановленням системи зворотного осмосу необхідно уважно ознайомитися з даною інструкцією.

Ця система має бути встановлена відповідно до місцевих норм та правил.

### 4.1. ПЕРЕВІРКА ВХІДНИХ ПАРАМЕТРІВ

1) Перевірте наявність та відповідність усіх комплектуючих. Не можна розкривати прозорий пакет, в який упаковані деталі, до перевірки, оскільки виробник не приймає претензії щодо некомплектності у випадку якщо пакет розпечатаний.

2) Необхідно перевірити відповідність:

Тиск на вході*	Тиск у мембранному баку*	Температура вхідної води*
Перевірте тиск на вході перед системою зворотного осмосу. Тиск перед системою має відповідати вказаному у пункті 2.2.	Перевірте тиск у мембранному баку. Тиск у мембранному баку має відповідати вказаному у пункті 2.2.	Необхідно перевірити температуру вхідної води. Температура вхідної води має відповідати вказаній у пункті 2.2.
*Якщо параметри вхідної води не відповідають вимогам, необхідно вжити заходів, указаних у пункті 2.2.		

— технічних характеристик (пункт 2.2);

— якості води\*\*, що подається на систему зворотного осмосу (пункт 2.3).

\*\*Якщо показники якості води, що подається на систему, не відповідають указаним вимогам, необхідно звернутися до компанії, які займаються водопідготовкою.

3) Перед встановленням системи необхідно підготувати місце під мийкою. Подбайте про те, щоби було достатньо місця для системи та накопичувального бака. У випадку нестачі місця під мийкою допускається встановлення системи окремо від накопичувального бака на відстані довжини з'єднувальної трубки.

4) Підключіть систему відповідно до рекомендацій даної інструкції.

### 4.2. ВСТАНОВЛЕННЯ

**УВАГА!!!** Дана система перевірена виробником на відсутність течі, тому всередині системи припустима наявність залишків води.



Перед монтажем водопровідних трубок, картриджів, мембрани необхідно ретельно вимити руки з дезінфікуючим милом.

Встановлювати дану систему бажано у місцях, захищених від прямих сонячних променів, подалі від нагрівальних приладів.

1.	Дістаньте систему зворотного осмосу з упаковки та перевірте комплектацію. Не розкривайте пакет з комплектуючими. Будьте уважні, виробник не приймає претензій щодо некомплектності, у випадку якщо пакет розпечатаний.
2.	Перекрийте вентиль холодної води на вході у квартиру/дім та відкрийте водопровідний кран у місці встановлення фільтра (на мийці), щоби скинути тиск у системі, після чого закрийте кран.

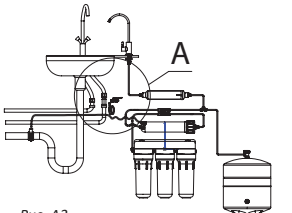
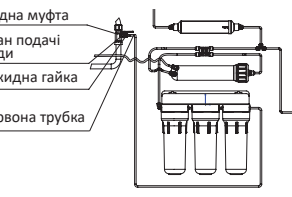
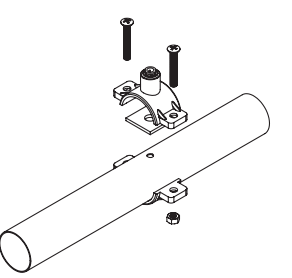

### 4. ПОСЛІДОВНІСТЬ ДІЙ ПІД ЧАС МОНТАЖУ СИСТЕМИ ЗВОРОТНОГО ОСМОСУ

<p>3.</p>	<p>Вкрутіть вхідну муфту <b>4</b> у магістраль холодної води. Вкрутіть кран подачі води <b>5</b> у вхідну муфту <b>4</b>. Щоби уникнути можливого протікання води, необхідно використовувати для ущільнення фторопластову стрічку.</p> <p>Розмір підключень розрахований на найбільш розповсюджений розмір трубопроводу — 1/2". Якщо трубопровід вашого приміщення має інші розміри, підготуйте відповідні перехідники.</p>	
<p>4.</p>	<p>Відкрутіть накидну гайку зі штуцера крана подачі води <b>5</b> та надіньте її на червону трубку. Щільно натягніть червону трубку на штуцер крана подачі води <b>5</b> та закрутіть накидну гайку. Другий кінець червоної трубки з'єднайте зі швидкокорознімним фітінгом першої (крайньої справа) колби модуля фільтрації.</p>	
<p>5.</p>	<p>З'єднайте дренажний хомут <b>8</b> з дренажним сифоном вашої мийки. Дренажний хомут підходить до більшості стандартних каналізаційних труб. Просвердліть на дренажній трубці вашої мийки отвір діаметром 5,0 мм, на який покладіть ущільнювач з клейкою основою (входить до комплекту). Встановіть дренажний хомут <b>8</b> так, щоби отвір на дренажній трубці збігався з отвором (фітінгом) на дренажі. За допомогою викрутки затягніть гвинти дренажного хомута. Візьміть трубку чорного кольору, вставте її у фітінг дренажного хомута.</p> <p>Другий кінець чорної трубки з'єднайте зі швидкокорознімним фітінгом корпусу мембрани.</p> <p><b>ВАЖЛИВО!!!</b> Перевірте наявність регулятора потоку <b>12</b>, який має бути встановлений у чорну трубку з боку підключення до корпусу мембрани.</p>	
<p>6.</p>	<p>На різбову частину бака <b>2</b> щільно намотайте фторопластову стрічку та накрутіть кульовий кран бака <b>6</b>.</p> <p><b>ВАЖЛИВО!!!</b> Перевірте тиск у «сухому» баку. Тиск повітря має бути на рівні 0,4–0,6 бар. За необхідності збільшіть тиск насосом з манометром. За необхідності зменшити тиск — скиньте його натисненням ніпеля бака.</p>	

#### 4. ПОСЛІДОВНІСТЬ ДІЙ ПІД ЧАС МОНТАЖУ СИСТЕМИ ЗВОРОТНОГО ОСМОСУ

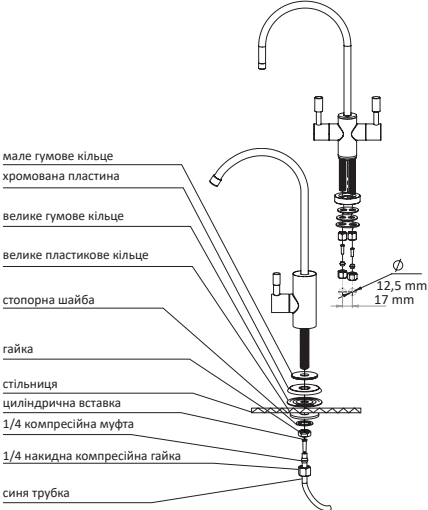
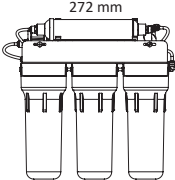
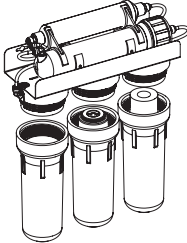
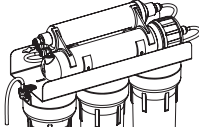
7.	Підключення крана для очищеної води	 <p>7.1 Для встановлення крана для очищеної води <b>3</b> просвердліть отвір діаметром 12,5 мм у зручному для вас місці на мийці або кухонній стільниці. <b>УВАГА!!! Металева стружка може пошкодити вашу мийку, тому необхідно прибрати її одразу ж після того як ви просвердлили отвір. Якщо поверхня для встановлення керамічна або кам'яна, вам може знадобитися спеціальне твердосплавне свердло.</b></p> <p>7.2 Зберіть кран на стільниці або мийці. При цьому гайка, стопорна шайба та велике пластикове кільце повинні притискати кран до стільниці.</p> <p>7.3 Візьміть синю трубку, надіньте на неї послідовно накидку компресійну гайку та компресійну муфту, після чого вставте циліндричну вставку у трубку.</p> <p>7.4 Накрутіть накидку компресійну гайку на штуцер встановленого крана, спрямувавши трубку у середину штуцера, притискаючи компресійну муфту. Після встановлення кран має бути міцно закріплений на кухонній стільниці, а синя трубка щільно надягнута на патрубок крана.</p> <p>7.5 Підключення подвійного крана (для систем з мінералізатором) здійснюється за таким самим принципом, як і підключення одинарного.</p>
8.	Виберіть стінку, на якій ви хочете розмістити фільтр, та вкрутіть у неї 2 шурупи для кріплення фільтра (не входять до комплекту) так, щоби нижні частини колб знаходилися на відстані не менш ніж 100 мм від підлоги.	
9.	Встановіть картриджі у першу та другу колби за напрямком руху води (справа наліво).	
10.	Прикрутіть всі три колби, не докладаючи зайвих зусиль.	
11.	Від'єднайте трубку, яка з'єднує третю за напрямком руху води колбу з авторегулятором.	

#### 4. ПОСЛІДОВНІСТЬ ДІЙ ПІД ЧАС МОНТАЖУ СИСТЕМИ ЗВОРОТНОГО ОСМОСУ

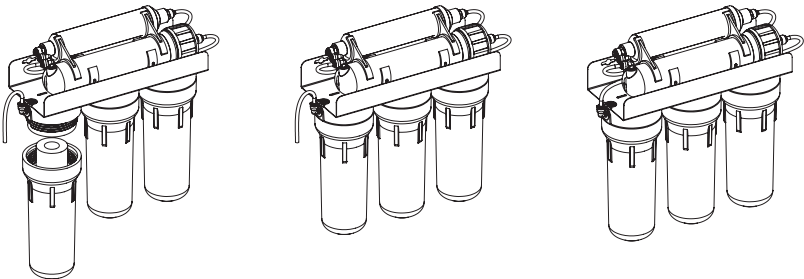
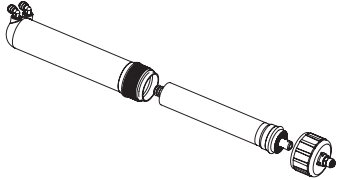
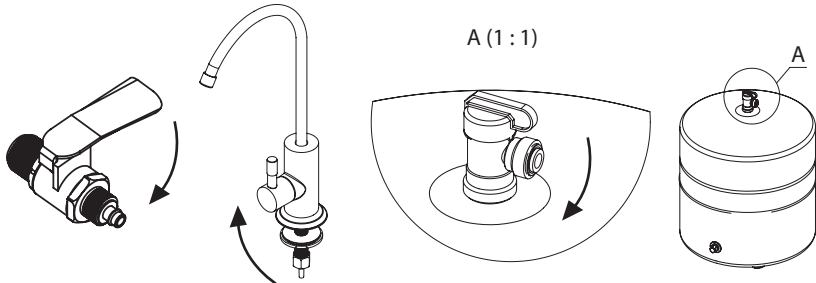
12.	<p>Відкрийте кран подачі води <b>5</b> та пропустіть через перші дві колби з картриджами 5-7 літрів води, щоби вимити вугільний пил, який може утворюватися у картриджах під час транспортування.</p> <p><b>УВАГА!!!</b> Ця вода буде виливатися через відокремлену від авторегулятора трубку, тому вам знадобиться ємність для її збору.</p>
13.	<p>Вставте картридж у третю за напрямком руху води колбу, прикрутіть колбу та знову пропустіть не менше 4 літрів води, щоби вимити вугільний пил. Закрийте кран подачі води <b>5</b> та з'єднайте раніше відокремлену трубку з авторегулятором.</p> 
14.	<p>Встановіть зворотноосмотичну мембрану <b>11</b> у призначений для неї корпус.</p> <p><b>УВАГА!!!</b> Встановлення зворотноосмотичної мембрани здійснюється через торцевий розріз пакета. Не виймайте мембрану з упаковки та уникайте контакту рук з поверхнею мембрани.</p> 
15.	<p>Залиште кран подачі води <b>5</b> та кран очищеної води <b>3</b> відкритими на 30 хвилин. Поверніть кульовий кран <b>6</b> на бак <b>2</b> у положення «Відкрито». Закрийте кран для очищеної води <b>3</b> та уважно перевірте всі з'єднання на наявність течі.</p> <p><b>УВАГА!!!</b> Протягом першого тижня щодня перевіряйте систему на наявність течі, робіть це час від часу і в майбутньому.</p> <p>У випадках вашої тривалої відсутності — відрядження чи відпустки — перекривайте подачу води на систему.</p> 
16.	<p>Після того як бак наповниться (ви почуєте, що потік води зупинився), злийте воду з бака у каналізацію, відкривши кран очищеної води <b>3</b>. Після того як напір води вичерпається, закрийте кран очищеної води <b>3</b>, щоби бак знову почав наповнюватися. Залежно від тиску у вашій водопровідній системі, наповнення може зайняти від 1,5 до 3 годин. Після того як бак наповниться вдруге, ви можете пити очищену воду. В моделях фільтрів з мінералізатором після монтажу очищена вода може бути дещо мутною. Додатково злийте декілька баків очищеної води в каналізацію.</p>

## 5. ПОСЛІДОВНІСТЬ ДІЙ ПІСЛЯ МОНТАЖУ

### ПЕРЕВІРКА РОБОТИ СИСТЕМИ НА ВІДПОВІДНІСТЬ ТЕХНІЧНИМ ХАРАКТЕРИСТИКАМ

1. Оцінка часу наповнення бака. Бак наповниться в той момент, коли припинився скид концентрату в лінію каналізації. Отримане значення залежить від вихідного тиску водопроводу.
2. Визначення конверсії. Для цього потрібно: мірна ємність об'ємом не менше 1 л, секундодір. Закрийте кульовий кран бака **б** і відкрийте кран для очищеної води **з**. За допомогою мірної ємності перевірте час наповнення ємності пермеатом  $t_{\text{пермеат}}$ . Далі, закрийте кран очищеної води. Від'єднайте чорну дренажну трубку від фітинга дренажного хомута. Відкрийте кран очищеної води **з** і кран подачі води **в** і скористайтеся мірної ємністю для вимірювання часу наповнення того ж об'єму концентратом  $t_{\text{концентрат}}$ . Після цього закрийте крани **з** та **в** і відкрийте кульовий кран бака **б**. Використовуйте наступну формулу для розрахунку конверсії:

$$R = \frac{t_{\text{концентрат}}}{t_{\text{пермеат}} + t_{\text{концентрат}}} \times 100 \%$$

де R - конверсія, %;  $t_{\text{концентрат}}$  - час наповнення ємності концентратом; хв,  $t_{\text{пермеат}}$  - час наповнення ємності пермеатом, хв.

Залежно від якості вхідної води, температури води, тиску перед мембраною конверсія може бути різною. Нормальна величина конверсії повинна бути в діапазоні 10-20%.

3. Перевірка значення TDS вихідної води, TDS пермеата за допомогою каліброваного TDS-метра.
4. Перевірка спрацьовування авторегулятора. При заповненому баку та закритому крані для очищеної води закрийте кульовий кран бака **б**. Скидання концентрату має припинитися протягом 10 хвилин.
5. Перевірка системи на наявність течі.
6. Інформування власників системи щодо правил технічного обслуговування системи, рекомендація ознайомитися з даною інструкцією.
7. Внесення запису про введення в експлуатацію у щоденник технічного обслуговування у пункті 9 цього паспорту.

## 6. ПРАВИЛА ЕКСПЛУАТАЦІЇ

Побутова система зворотного осмосу призначена для доочищення тільки холодної води. Якщо час наповнення бака збільшився, це означає, що ресурс комплекту картриджів попереднього очищення вичерпаний і комплект підлягає негайній заміні. Зволікання із заміною картриджів може призвести до пошкодження або руйнування мембрани.

Щоб запобігти таким критичним ситуаціям, ми настійно рекомендуємо **замінювати комплект картриджів попереднього очищення води не рідше 1 разу на 3 місяці**.

Якщо швидкість фільтрації значно падає, вам необхідно замінити зворотноосмотичну мембрану.

Для отримання очищеної води незмінної якості ми рекомендуємо **проводити заміну зворотноосмотичної мембрани не рідше ніж 1 раз на 1–1,5 роки**.

У випадку тривалих перерв у роботі системи (більше 2 тижнів) необхідно провести дезінфекцію системи, описану у пункті 7.

Якщо ви не плануєте користуватися системою протягом тривалого часу, рекомендується перекрити подачу води на систему.

## 6. ПРАВИЛА ЕКСПЛУАТАЦІЇ

### 6.1. ПРИЗНАЧЕННЯ ВУЗЛІВ ТА ЇХ ЗАМІНА

Ступінь фільтрації	Назва картриджа	Періодичність заміни
Перший, другий, третій	Картриджі попереднього очищення для фільтра зворотного осмоса	1 раз на 3 місяці для всіх моделей фільтрів зворотного осмосу, крім моделей з технологією AquaGreen 1 раз на 6 місяців для моделей з технологією AquaGreen
Четвертий	Мембрана зворотного осмосу	1 раз на рік
П'ятий, шостий	Вугільний постфільтр, мінералізатор Ecosoft, мінералізатор AquaCalcium, мінералізатор AquaSpring	1 раз на 6 місяців

### 6.2. ПОСЛІДОВНІСТЬ ДІЙ ПІД ЧАС ЗАМІНИ КАРТРИДЖІВ ПОПЕРЕДЬОГО ОЧИЩЕННЯ

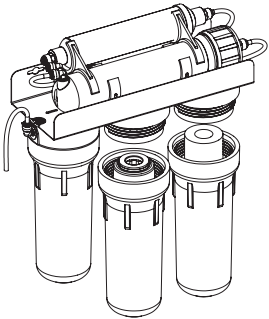
1.	Перекрийте кран подачі води <b>5</b> , поверніть кульовий кран бака <b>6</b> у положення «Закрито».	
2.	Ретельно вимийте руки антибактеріальним милом.	
3.	Відкрутіть ключем першу та другу колби за напрямком руху води. Будьте обережні, колби заповнені водою.	
4.	Видаліть відпрацьовані картриджі.	
5.	Ретельно вимийте колби неароматизованим милом та чистою губкою, після чого ретельно ополосніть їх водою.	
6.	Вставте нові картриджі у першу та другу колби за напрямком руху води (справа наліво).	
7.	Від'єднайте трубку, яка з'єднує третю за напрямком руху води колбу з авторегулятором.	
8.	Відкрийте кран подачі води <b>5</b> та пропустіть через перші дві колби з картриджами 5-7 літрів води, щоби вимити вугільний пил, який може утворюватися в картриджах під час транспортування. <b>УВАГА!!! Ця вода буде виливатися через відокремлену від авторегулятора трубку, тому вам знадобиться ємність для її збору.</b>	

## 6. ПРАВИЛА ЕКСПЛУАТАЦІЇ

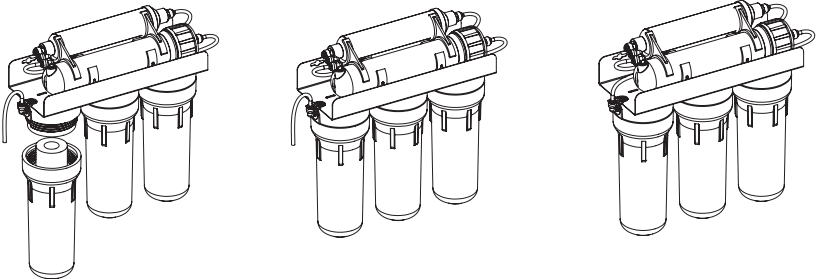
<p>9.</p> <p>10.</p> <p>11.</p>	<p>Відкрутіть ключем третю за напрямком руху води колбу. Будьте обережні, колба заповнена водою.</p> <p>Видаліть відпрацьований картридж та ретельно вимийте колбу неароматизованим милом та чистою губкою, після чого ретельно ополосніть її водою.</p> <p>Вставте картридж у третю за напрямком руху води колбу, прикрутіть колбу та знов пропустіть не менше 4 літрів води, щоби вимити вугільний пил. Закрийте кран подачі води <b>5</b> та з'єднайте раніше відокремлену трубку з авторегулятором.</p> 
<p>13.</p>	<p>Відкрийте кульовий кран бака <b>6</b>.</p>
<p>14.</p>	<p>Відкрийте кран подачі води на систему <b>5</b>.</p>

## 6. ПРАВИЛА ЕКСПЛУАТАЦІЇ

### 6.3 ПОСЛІДОВНІСТЬ ДІЙ ПІД ЧАС ЗАМІНИ МЕМБРАНИ

(Заміна мембрани виконується спеціалістом сервісного центру)

1.	Перекрийте кран подачі води на систему <b>5</b> , поверніть кульовий кран бака <b>6</b> у положення «Закрито».
2.	Відкрийте кран очищеної води <b>3</b> для скидання тиску в системі.
3.	Від'єднайте білу трубку від кришки корпусу мембрани.
4.	Відкрутіть кришку корпусу мембрани.
5.	Дістаньте використану зворотноосмотичну мембрану <b>11</b> (запам'ятайте її розташування у корпусі).
6.	Нанесіть мастило на гумові ущільнення нової зворотноосмотичної мембрани <b>11</b> та ущільнення кришки корпусу мембрани. <b>УВАГА!!! Щоби не пошкодити мембрану, у якості мастила використовуйте лише харчовий гліцерин.</b>
7.	Встановіть нову зворотноосмотичну мембрану у корпус, дотримуючись напрямку та положення трубки. <b>УВАГА!!! Встановлення зворотноосмотичної мембрани здійснюється через торцевий розріз пакета. Не виймайте мембрану з упаковки та уникайте контакту рук з поверхнею мембрани.</b>
8.	Закрутіть кришку корпусу мембрани.
9.	Під'єднайте білу трубку до кришки корпусу мембрани.
10.	Закрийте кран очищеної води <b>3</b> .
11.	Відкрийте кульовий кран бака <b>6</b> .
12.	Відкрийте кран подачі води <b>5</b> .
13.	Після того як бак наповниться (ви почуєте, як потік води припиниться), злийте воду з бака у каналізацію, відкривши кран очищеної води <b>3</b> , щоби бак знову почав заповнюватися. Залежно від тиску у вашій водопровідній системі заповнення може тривати від 1,5 до 3 годин. Після того як бак наповниться вдруге, ви можете пити очищену воду.

## 6. ПРАВИЛА ЕКСПЛУАТАЦІЇ

### 6.4 ПОСЛІДОВНІСТЬ ДІЙ ПІД ЧАС ЗАМІНИ ВУГІЛЬНОГО КАРТРИДЖА ТА/АБО МІНЕРАЛІЗАТОРА

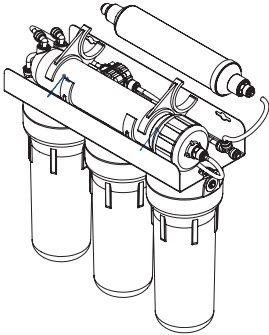
1.	Перекрийте кран подачі води на систему <b>5</b> , поверніть кульовий кран бака <b>6</b> у положення «Закрито».	
2.	Відкрийте кран очищеної води <b>3</b> , щоби скинути тиск у системі.	
3.	Від'єднайте трубки, які з'єднують вугільний постфільтр та/або мінералізатор з системою.	
4.	Зніміть відпрацьований вугільний постфільтр та/або мінералізатор з пластикових тримачів (кліпс).	
5.	Встановіть новий вугільний постфільтр та/або мінералізатор, керуючись стрілками, що позначають напрям потоку води.	
6.	Під'єднайте трубки, якими вугільний постфільтр та/або мінералізатор з'єднується з системою.	
7.	Відкрийте подачі води <b>5</b> . Відкрийте кульовий кран бака <b>6</b> .	
9.	Злийте воду з бака у каналізацію, відкривши кран очищеної води <b>3</b> . Після того як напір води вичерпається, закрийте кран очищеної води <b>3</b> , щоби бак знову почав заповнюватися. Залежно від тиску у вашій водопровідній системі заповнення може тривати від 1,5 до 3 годин. Після того як бак наповниться вдруге, ви можете пити очищену воду. В моделях фільтрів з мінералізатором після заміни очищена вода може бути дещо мутною. Додатково злийте декілька баків очищеної води в каналізацію.	

УКР

### 6.5 ПОСЛІДОВНІСТЬ ДІЙ ПІД ЧАС ЗАМІНИ УЛЬТРАФІОЛЕТОВОЇ ЛАМПИ (Заміна УФ-лампи виконується спеціалістом сервісного центру)

Рекомендований строк експлуатації УФ-ламп складає 9 000 годин (приблизно 1 рік безперервної роботи).

#### УВАГА!!!

Не рекомендується використовувати лампу після закінчення рекомендованого строку експлуатації, оскільки інтенсивність випромінювання знижується та не забезпечується гарантоване знезараження води.

Категорично забороняється вмикати електроживлення УФ-лампи, коли випромінювач знаходиться не у металевому корпусі, та дивитися на лампу, що світиться. Це може призвести до пошкодження очей та, як наслідок, до погіршення або втрати зору.

Під час заміни УФ-лампи бажано проводити чищення кварцового кожуха.



## 6. ПРАВИЛА ЕКСПЛУАТАЦІЇ

Під час чищення кожуха забороняється використовувати абразивні матеріали, оскільки це може призвести до зниження проникності УФ-випромінення та, відповідно, зниження ефективності знезаражування.

Діставати кожух із корпусу слід дуже обережно, щоби не пошкодити та не подряпати його.

Також слід обережно знімати кільця ущільнення, які знаходяться на торцях кожуха для герметизації УФ-лампи та попередження потрапляння води на лампу та електричні роз'єми. Нову УФ-лампу слід брати обережно та виключно за керамічні краї, оскільки забруднення кварцової поверхні лампи призводять до зниження інтенсивності знезаражування та до скорочення строку служби. Під час роботи з лампою необхідно користуватися бавовняними рукавицями.

1.	Відключіть УФ-лампу від електроживлення.
2.	Перекрийте кран подачі води <b>5</b> , поверніть кульовий кран бака <b>6</b> у положення «Закрито».
3.	Зніміть з корпусу орну ПВХ-заглушку, через яку проходить електричний кабель.
4.	Тримаючи за електричний роз'єм, обережно дістаньте лампу з кварцового кожуха.
5.	Притримуючи лампу за основу, від'єднайте роз'єм електроживлення.
6.	Вставте нову лампу до половини довжини у кварцовий кожух.
7.	Правильно під'єднайте роз'єм електроживлення.
8.	Вставте лампу в кожух до упору та надіньте на корпус ПВХ-заглушку.
9.	Відновіть подачу води на установку знезаражування та перевірте, чи не була під час заміни порушена герметичність ущільнень між корпусом лампи та кварцовим кожухом.
10.	Увімкніть блок знезаражування в електромережу та переконайтеся, що нова лампа працює належним чином. Про це свідчить зелений колір індикатора на блоці живлення лампи.

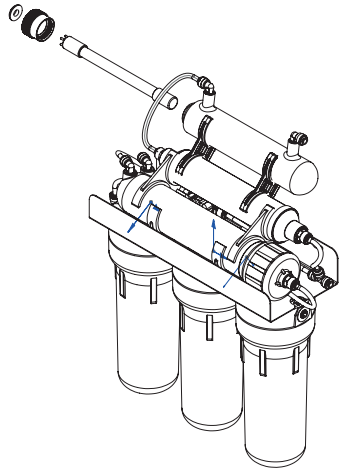

## 7. ДЕЗІНФЕКЦІЯ СИСТЕМИ ЗВОРОТНОГО ОСМОСУ

Дезінфекцію фільтрів питної води рекомендується проводити після їх тривалої експлуатації (~6 місяців), а також у якщо фільтр тривалий час не використовувався (~3 тижні). Також бажано проводити дезінфекцію системи при заміні картриджів.

Для дезінфекції рекомендується використовувати таблетки на основі активного хлору.

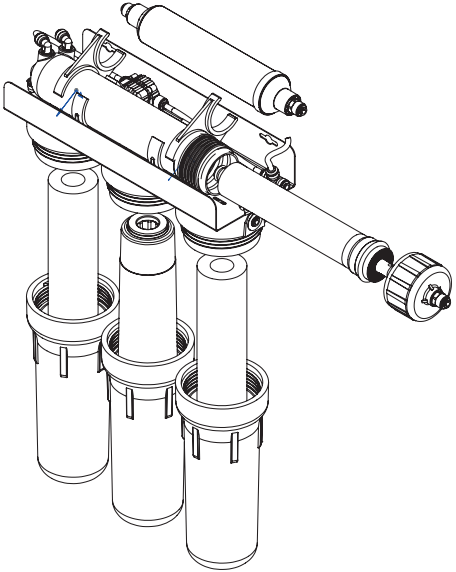
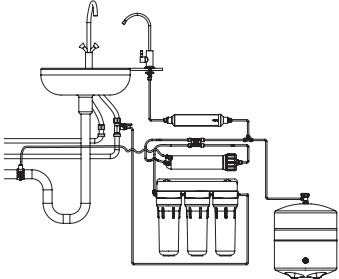
1.	Перекрийте кран подачі води <b>5</b> , поверніть кульовий кран бака <b>6</b> у положення «Закрито».
2.	<p>Дістаньте та утилізуйте картриджі попереднього очищення та вугільний постфільтр.</p> 
3.	Дістаньте зворотноосмотичну мембрану, герметично її упакуйте та покладіть у холодильник з температурою +2...+5 °С (щоби дістати мембранний елемент, можна скористатися круглогубцями).
4.	<p>Закрутіть другу та третю колби за напрямком руху води, корпус мембрани, підключіть трубку від крана очищеної води до трійника замість вугільного постфільтра.</p> 

## 7. ДЕЗІНФЕКЦІЯ СИСТЕМИ ЗВОРОТНОГО ОСМОСУ

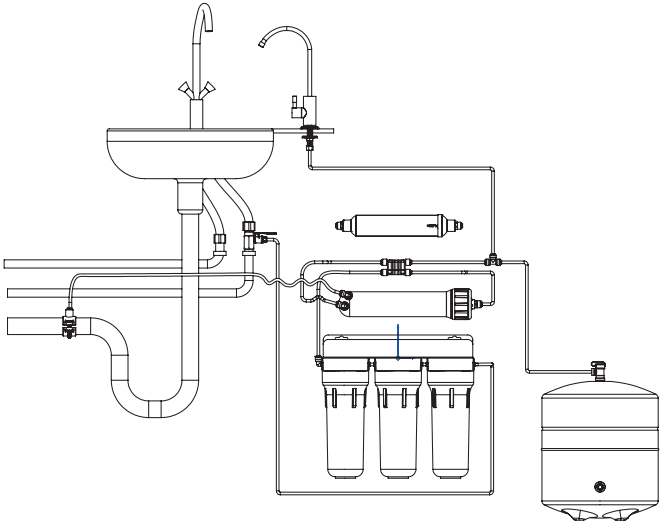
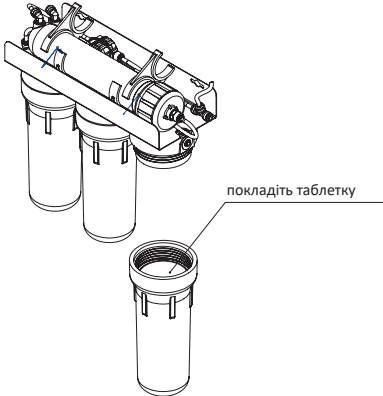
4.	
5.	<p>Покладіть у першу колбу таблетку для знезаражування. Залийте колбу водою та закрутіть.</p> 
6.	Через 15 хвилин відкрийте кран для очищеної води <b>3</b> та кран подачі води <b>5</b> .
7.	У момент коли з крана очищеної води піде вода з запахом хлору, закрийте кран для очищеної води <b>3</b> та кран подачі води <b>5</b> .
8.	Залиште систему, заповнену розчином, на 2-3 години.
9.	Відкрийте кран для очищеної води <b>3</b> та кран подачі води <b>5</b> . Дочекайтеся зникнення запаху хлору у воді з крана.
10.	Встановіть у систему всі фільтруючі елементи, відкрийте кульовий кран бака <b>6</b> . Відкрийте кран подачі води <b>5</b> .
11.	Наповніть та злийте не менше двох баків води (до повного зникнення запаху хлору).

## 7. ДЕЗІНФЕКЦІЯ СИСТЕМИ ЗВОРОТНОГО ОСМОСУ

### 7.1 ДЕЗІНФЕКЦІЯ НАКОПИЧУВАЛЬНОГО БАКА

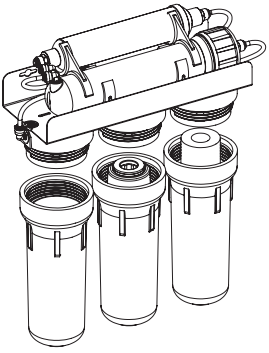
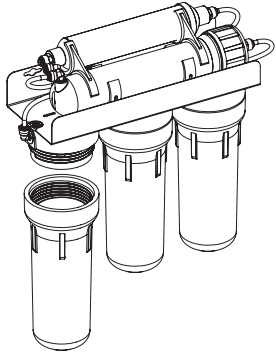
1.	Перекрийте кран подачі води <b>5</b> .
2.	Відкрийте кран для очищеної води <b>3</b> та злийте всю воду у каналізацію.
3.	Перекрийте кульовий кран бака <b>6</b> .
4.	Дістаньте картриджі попереднього очищення. 
5.	Закрутіть другу та третю колби за напрямком руху води. 

**7. ДЕЗІНФЕКЦІЯ СИСТЕМИ ЗВОРОТНОГО ОСМОСУ**

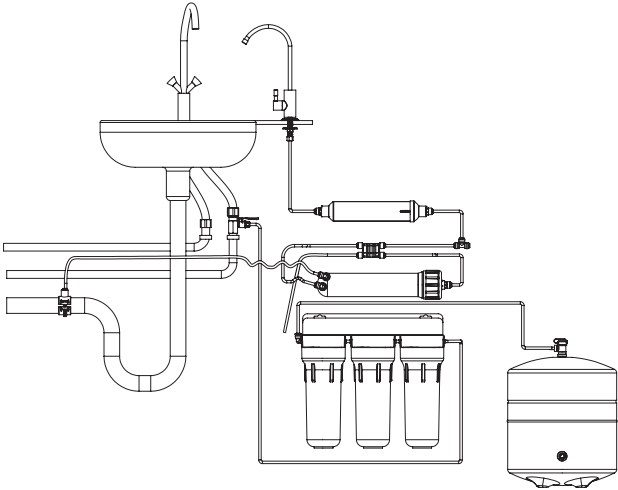
6.	<p>Відключіть трубку, що йде до накопичувального бака, від трійника вугільного постфільтра та під'єднайте її до фітинга третьої колби.</p> 
7.	Покладіть у першу колбу таблетку для знезаражування. Залийте колбу водою та закрутіть.
8.	Через 15 хвилин відкрийте кульовий кран бака <b>6</b> .
9.	Відкрийте кран подачі води <b>5</b> на 5 хвилин.
10.	Закрийте кульовий кран бака та залиште бак заповненим розчином на 1-2 години.
11.	Злийте воду з накопичувального бака <b>6</b> , відключивши його трубку від фітинга третьої колби. Відновіть початкове підключення трубок.
12.	Встановіть картриджі у систему, відкрийте кульовий кран бака <b>6</b> та кран подачі води <b>5</b> .
13.	Наповніть та злийте не менше трьох баків води (до повного зникнення запаху хлору).

## 8. МОЖЛИВІ НЕСПРАВНОСТІ ТА СПОСОБИ ЇХ УСУНЕННЯ

НЕСПРАВНІСТЬ	ПРИЧИНА	ЯК УСУНУТИ
Протікання води з-під фітінгів	Не герметично під'єднані трубки	Від'єднайте та заново підключіть трубки
Протікання з-під дренажного хомута	Дренажний хомут встановлений неправильно	Правильно встановіть дренажний хомут
Протікання з-під колби	Неправильно встановлене кільце ущільнення	Перевірте правильність встановлення кільця ущільнення (у жолобі колби)
	Колба закручена недостатньо щільно	Щільно закрутіть колбу
Вода з крана тече дуже слабо	Низький тиск на вході в систему	Перевірте вхідний тиск. Якщо тиск нижчий ніж 3 атм. — встановіть помпу для підвищення тиску
	Забруднені картриджі префільтра	Замініть картриджі префільтра
	Забруднена мембрана	Замініть мембрану
	Перетиснута з'єднувальна трубка	Перевірте трубку по всій довжині
	Низький тиск у накопичувальному баку	Тиск у накопичувальному баку без води має бути 0,4–0,6 атм. За необхідності підкачайте тиск насосом. Операція виконується спеціалістом сервісного центру (СЦ)
Підвищений рівень шуму	Повітря в авторегуляторі	Повітря буде витіснене з авторегулятора природним шляхом через деякий час
	Тиск на вході в систему вищий за необхідний	Встановіть регулятор тиску. Зверніться в СЦ
Стук авторегулятора	Коливання тиску в мережі	Встановіть зворотний клапан на вході водопровідної мережі в квартиру. Перевірте тиск у сухому мембранному баку. Тиск у накопичувальному баку без води має бути 0,4–0,6 атм. За необхідності підкачайте тиск насосом. Операція виконується спеціалістом сервісного центру

## 8. МОЖЛИВІ НЕСПРАВНОСТІ ТА СПОСОБИ ЇХ УСУНЕННЯ

Вода постійно тече в дренаж	Низький тиск на вході в систему	Перевірте вхідний тиск. Якщо тиск нижчий за 3 атм. — встановіть помпу для підвищення тиску
	Забруднені картриджі префільтра	Замініть картриджі префільтра
	Забруднена мембрана	Замініть мембрану
	Несправний авторегулятор	Перевірте працездатність авторегулятора (при закритому кульовому крані накопичувального бака авторегулятор через декілька хвилин має перекрити подачу води на систему). Зверніться в СЦ
	Несправний зворотний клапан у корпусі мембрани	При несправному зворотному клапані накопичувальний бак заповнений, скидання води в дренаж не припиняється. Зверніться в СЦ
	Низький тиск у накопичувальній ємності	Перевірте тиск у сухому накопичувальному баку. Тиск у накопичувальному баку без води має бути 0,4–0,6 атм. За необхідності підкачайте тиск насосом. Операція виконується спеціалістом сервісного центру
	Відсутній або неправильно встановлений обмежувач потоку	Перевірте наявність обмежувача потоку на виході з мембранотримача (корпусу мембрани). Він має бути вставлений у трубку чорного кольору та під'єднаний до виходу з мембранотримача. Якщо той бік трубки, у який вставлений обмежувач потоку, спрямований у каналізацію — переставте трубку (прочистивши обмежувач). Якщо обмежувача потоку немає — ймовірно, його зміло в каналізацію. Встановіть новий обмежувач потоку (під'єднайте кінець трубки з обмежувачем до виходу з мембранотримача)
Вода не витікає з дренажної трубки при подачі води на систему	Накопичувальний бак заповнений	Відкрийте кран очищеної води. Якщо після зливання очищеної води з бака почнеться злив у дренаж — система працює нормально
	Забитий обмежувач потоку	Прочистіть або замініть обмежувач потоку
	Невідповідність отвору у дренажному хомуті та каналізаційній трубі	Встановіть дренажний хомут правильно, повторно перевірте роботу системи
Вода має білий відтінок, який зникає при відстоюванні	Повітря у системі	Повітря в системі — нормальне явище на початку роботи системи. Через деякий час цей ефект проходить. Увага! Бульбашки повітря можуть з'явитися в очищеній воді у холодну пору року, при значній різниці температур води та приміщення

## 8. МОЖЛИВІ НЕСПРАВНОСТІ ТА СПОСОБИ ЇХ УСУНЕННЯ

Вода має присмак та запах	Ресурс вугільного постфільтра вичерпаний	Замініть картридж
	Дезінфікуючий розчин мембрани не змитий	Спустіть всю воду з бака в стік, наберіть бак повторно
	Забруднення в системі	Проведіть знезаражування системи відповідно до рекомендацій розділів 7 та 7.1
	Забруднений бак	Замініть бак <b>Увага! Бак може забруднюватися під час тривалої експлуатації системи та при несвоєчасній заміні картриджів</b>
Мало води в накопичувальному баку	Високий тиск у повітряній камері накопичувального бака	Тиск у накопичувальному баку без води має бути 0,4–0,6 атм. За необхідності стравіть тиск. Операція виконується спеціалістом СЦ
	Закритий кран на накопичувальному баку	Перевірте положення крана на баку



## 9. ЩОДЕННИК ТЕХНІЧНОГО ОБСЛУГОВУВАННЯ

Виробник настійно рекомендує уважно вести записи у щоденнику технічного обслуговування. Інформація, зафіксована у щоденнику, допоможе спеціалісту під час роботи з вашою системою зворотного осмосу. Також дана інформація може бути затребувана виробником у випадку можливих відхилень у роботі системи.

### ВВЕДЕННЯ В ЕКСПЛУАТАЦІЮ

Дата введення в експлуатацію, ДД:ММ:РР	Тиск на вході	Виконано знезараження, ТАК/НІ	Час наповнення бака, ГГ:ММ	Конверсія (recovery)	Рекомендації	Відомості про додатково встановлене обладнання: найменування, дата монтажу (приміат): редуктор, pompa, фільтри попереднього очищення та ін.)	Назва компанії, що провела монтаж системи	ПІБ технічного спеціаліста, що провів монтаж системи	Контактна інформація організації (номер телефону, адреса, електронна пошта)
--	---------------	----------------------------------	----------------------------	----------------------	--------------	--	---	--	---

РОБОТИ З ПІДКЛЮЧЕННЯ ВИКОНАНІ, ВИРІБ ПЕРЕВІРЕНИЙ, ПРЕТЕНЗІЙ ЩОДО ЯКОСТІ РОБОТИ ТА КОМПЛЕКТАЦІЇ НЕМАЄ. ВИКОНАННЯ РОБІТ ПІДТВЕРДЖУЮ

Власник обладнання \_\_\_\_\_ Підпис/ПІБ

Представник сервісного центру \_\_\_\_\_ Підпис/ПІБ

## 9. ЩОДЕННИК ТЕХНІЧНОГО ОБСЛУГОВУВАННЯ

## ТЕХНІЧНЕ ОБСЛУГОВУВАННЯ

Найменшання робіт									
Витратні матеріали, які були використані при технічному обслуговуванні									
Проведена дезінфекція системи / бака									
Час наповнення бака, чч:мм									
Співідношення пермеат/концентрат									
Дата технічного обслуговування									
Назва компанії, яка виконувала технічне обслуговування									
Піс спеціаліста									
Роботи виконані, претензії до якості виконаної роботи немає. Підпис власника обладнання									

## 10. БЕЗПЕКА ЗДОРОВ'Я ТА НАВКОЛИШНЬОГО СЕРЕДОВИЩА

Виріб не чинить хімічного, радіоактивного, електрохімічного впливу на навколишнє середовище. Не належить до шкідливих за ступенем дії на організм людини, відповідає санітарному законодавству України при використанні за призначенням.

## 11. ПРАВИЛА КУПІВЛІ

Купівлю бажано здійснювати у авторизованих центрах продажів.

При купівлі необхідно перевірити цілісність упаковки, наявність механічних пошкоджень та інших відхилень, комплектацію (не розкриваючи пакет), наявність супроводжувальної документації, зокрема інструкції та гарантійного талона.

## 12. ТРАНСПОРТУВАННЯ ТА ЗБЕРІГАННЯ

Транспортування виробу допускається будь-яким транспортним засобом (крім неопалюваних у холодну пору року) відповідно до правил перевезення вантажів, які діють на кожному виді транспорту.

Під час вантажно-розвантажувальних робіт та транспортування необхідно дотримуватися вимог маніпуляційних знаків на упаковці.

Вироби мають зберігатися у закритих приміщеннях, де виключена можливість механічних пошкоджень, впливу вологи та хімічно активних речовин. Вироби мають зберігатися в упаковці виробника при температурі навколишнього середовища від +5 до +40 °C та відносній вологості 80 %, на відстані не менше ніж 1 м від опалювальних приладів.

## 13. ГАРАНТІЙНІ ЗОБОВ'ЯЗАННЯ

Ми вдячні вам за те, що ви придбали систему зворотного осмосу виробництва компанії Ecosoft.

Ми сподіваємось, що дана система служитиме вам довго та даруватиме вам і вашій родині задоволення від чистої питної води.

**Гарантійний строк експлуатації складає 12 місяців від дня продажу через роздрібну мережу (якщо інше не вказано в гарантійному талоні виробу).**

Виробник гарантує, що дана система очищення води не містить виробничих дефектів та що такі дефекти не виявляться протягом гарантійного строку, вказаного в гарантійному талоні, з моменту реалізації зі складу виробника, у випадку якщо система очищення встановлена та працює відповідно до технічних вимог та умов експлуатації.

Щоб уникнути непорозумінь, переконливо просимо вас уважно вивчити інструкцію з підключення та експлуатації системи зворотного осмосу, умови гарантійних зобов'язань, перевірити правильність заповнення гарантійного талону, наявність документа, що

підтверджує придбання (касовий, товарний чек, накладна, акт введення в експлуатацію). Гарантійний талон дійсний тільки за наявності правильно вказаних: моделі, дати продажу, чітких печаток фірми-продавця. Для правильного встановлення системи детально вивчіть інструкцію з її підключення та експлуатації або зверніться за допомогою до кваліфікованого спеціаліста.

Виробник не несе відповідальності за будь-яке пошкодження або будь-яку іншу шкоду, у тому числі втрачену вигоду, яка виникла випадково або внаслідок експлуатації або неможливості експлуатації цього виробу.

Матеріальна відповідальність Виробника відповідно до цієї Гарантії не може перевищувати вартості цього фільтра.

#### **Гарантійні зобов'язання не розповсюджуються на:**

- змінні елементи (картриджі, зворотноосмотичну мембрану, вугільний постфільтр, мінералізатор та інші змінні елементи, якими може бути укомплектована система);
- електричне обладнання за відсутності в електромережі заземлення, а також за відсутності стабілізатора напруги;
- комплектуючі, які потребують заміни в результаті їхнього зношення;
- несправності та неполадки, які виникли внаслідок несвоєчасної заміни змінних елементів, строки якої вказані у даній Інструкції з експлуатації, а також при використанні змінних елементів інших виробників.

Всі претензії щодо якості води, смаку, запаху та інших властивостей води, очищеної за допомогою даного фільтра, приймаються лише за наявності підтверджуючого протоколу аналізу, виконаного дослідною акредитованою лабораторією.

Випадки, не передбачені даною Гарантією, регулюються Законодавством.

### **Стандартне підключення працівником сервісної служби**

Стандартне підключення виконується тільки на труби діаметром 1/2 дюйма за наявності вентилля для підключення води безпосередньо у квартирі.

Перелік робіт, що виконує працівник сервісної служби при стандартному підключенні:

- встановлення вхідної муфти та крана подачі води у водопровідну трубу;
  - встановлення крана для очищеної води на мийку або стільницю;
  - встановлення модуля фільтрації, дренажного хомута та підключення кольоровими трубками;
  - перевірка системи на герметичність робочих вузлів та коректності роботи в цілому;
  - заповнення акту виконаних робіт;
- заповнення журналу технічного обслуговування.

#### **Додатково працівник сервісної служби може запропонувати та встановити:**

- регулятор тиску;
- компенсатор гідроудару;
- систем захисту від протікання води;
- інше обладнання, яке покращить роботу основного обладнання;
- сервісне обслуговування.

**Додатково оплачуються:**

- транспортні витрати сервісної служби;
- виїзд сервісної служби у неробочий час;
- підключення до наявних точок водопостачання, де не забезпечене гнучке з'єднання та потрібна зміна конструкції водопроводу з застосуванням спеціального інструменту та додаткових матеріалів та комплектуючих;
- встановлення крана для очищеної води на поверхні, виготовлений з матеріалу, який потребує застосування спеціального обладнання (чавун, штучний камінь, керамограніт та інші штучні матеріали);
- встановлення регулятора тиску
- встановлення компенсатора гідроудару;
- встановлення системи захисту від протікання води;
- встановлення іншого обладнання, яке покращить роботу основного обладнання;
- сервісне обслуговування.

Сервісна служба не несе відповідальності за стан підвідних водопровідних труб та сантехнічної арматури покупця. Незадовільний стан підвідних водопровідних труб, сантехнічної арматури та невиконання покупцем необхідних згідно з інструкцією з експлуатацією вимог для підключення фільтра є підставою для відмови у наданні послуг з підключення.

**УВАГА!!! У випадку самостійного підключення системи виробник не несе відповідальності та не приймає претензії, які можуть бути викликані неправильним підключенням та некоректною роботою системи в цілому.**

## 14. СЕРТИФІКОВАНІ СЕРВІСНІ ЦЕНТРИ У ВАШОМУ РЕГІОНІ

Перелік авторизованих сервісних центрів вказаний на сайті [www.ecosoft.com](http://www.ecosoft.com)

## 15. СЕРТИФІКАТИ



ISO  
9001:2015



**СОДЕРЖАНИЕ**

<b>1</b>	<b>Назначение системы</b>	<b>130</b>
<b>2</b>	<b>Характеристики и комплектация</b>	<b>132</b>
2.1	Условные обозначения и коды моделей	132
2.2	Технические характеристики	133
2.3	Качество воды	133
2.4	Комплектация системы обратного осмоса	135
<b>3</b>	<b>Схемы подключения</b>	<b>137</b>
3.1	Схема подключения системы в базовой комплектации	137
3.2	Схема подключения системы с минерализатором	138
3.3	Схема подключения системы с ультрафиолетовой лампой	139
3.4	Схема подключения системы с помпой	140
3.5	Схема подключения системы с минерализатором и помпой	141
3.6A	Схема подключения системы с минерализатором и ультрафиолетовой лампой с одинарным краном для очищенной воды	142
3.6B	Схема подключения системы с минерализатором и ультрафиолетовой лампой с двойным краном для очищенной воды	143
3.7	Схема подключения системы с ультрафиолетовой лампой и помпой	144
3.8A	Схема подключения системы с минерализатором, ультрафиолетовой лампой и помпой с одинарным краном для очищенной воды	145
3.8B	Схема подключения системы с минерализатором, ультрафиолетовой лампой и помпой с двойным краном для очищенной воды	146
3.9A	Схема подключения системы P'URE с одинарным краном для очищенной воды	147
3.9B	Схема подключения системы P'URE с двойным краном для очищенной воды	148
3.9B	Схема подключения системы AquaCalcium с одинарным краном для очищенной воды	149
3.9Г	Схема подключения системы AquaBalance с одинарным краном для очищенной воды	150
<b>4</b>	<b>Последовательность действий при монтаже системы обратного осмоса</b>	<b>151</b>
4.1	Проверка входящих параметров	151
4.2	Установка	151
<b>5</b>	<b>Последовательность действий после монтажа</b>	<b>155</b>
<b>6</b>	<b>Правила эксплуатации</b>	<b>155</b>
6.1	Назначение узлов и их замена	156
6.2	Последовательность действий при замене картриджа предварительной очистки	156
6.3	Последовательность действий при замене мембраны	158
6.4	Последовательность действий при замене угольного картриджа и/или минерализатора	159
6.5	Последовательность действий при замене ультрафиолетовой лампы	159
<b>7</b>	<b>Дезинфекция систем обратного осмоса</b>	<b>161</b>
7.1	Дезинфекция накопительного бака	163
<b>8</b>	<b>Возможные неисправности и способы их устранения</b>	<b>165</b>
<b>9</b>	<b>Дневник технического обслуживания</b>	<b>168</b>
<b>10</b>	<b>Безопасность здоровья и окружающей среды</b>	<b>170</b>
<b>11</b>	<b>Правила покупки</b>	<b>170</b>
<b>12</b>	<b>Транспортировка и хранение</b>	<b>170</b>
<b>13</b>	<b>Гарантийные обязательства</b>	<b>170</b>
<b>14</b>	<b>Сертифицированные сервисные центры в вашем регионе</b>	<b>172</b>
<b>15</b>	<b>Сертификаты</b>	<b>172</b>

## 1. НАЗНАЧЕНИЕ СИСТЕМЫ

Обратный осмос на сегодняшний день является наиболее совершенной технологией очистки воды. Благодаря специальной полупроницаемой мембране, подобной по своим характеристикам природной мембране живой клетки, появилась возможность эффективно очищать питьевую воду фактически от всех вредных примесей, включая нитраты и вирусы (Рисунок 1). Поры такой мембраны в 200 раз меньше, чем вирусы, и в 4000 раз меньше, чем бактерии. Фильтры обратного осмоса работают по принципу обмена веществ в живом организме на клеточном уровне. Сквозь мембрану клетки могут проникать только молекулы определенного размера. Распространенные опасения некоторых потребителей фильтров обратного осмоса относительно того, что такая вода лишена всех полезных для организма микроэлементов, не совсем оправданы, поскольку 96% необходимых человеку минералов поступают с пищей, а не с водой.

Система обратного осмоса представляет собой пятиступенчатую фильтрационную установку, работающую по такой схеме. Фильтр подключается к водопроводу подачи холодной воды с помощью входной муфты **4** и крана подачи воды **5**. Красная трубка соединяет кран подачи воды с первой (крайней правой) колбой модуля фильтрации.

Входящая вода сначала проходит через картриджи предварительной очистки **9**. Картриджи предварительной очистки предназначены для удаления механических примесей, таких как ржавчина, песок, ил и др., удаления из воды остаточного хлора, органических и хлорорганических соединений.

После прохождения предварительной очистки вода поступает на четвертый (и самый главный) этап – обратноосмотическую мембрану **11**, которая находится в специальном корпусе. Корпус мембраны имеет вход, который через отсечный клапан (авторегулятор) соединяется с третьей (крайней левой) колбой модуля фильтрации, и два выхода: один для очищенной воды (пермеата), а второй – для загрязненной воды (концентрата). Мембрана очищает воду на молекулярном уровне, пропуская через свои поры только молекулы воды и растворенного кислорода.



Рисунок 1

## 1. НАЗНАЧЕНИЕ СИСТЕМЫ

После мембраны поток воды разделяется на две части – концентрат, который сбрасывается в канализацию, и пермеат, который поступает в накопительный бак **2** для хранения. Бак соединяется с выходом мембраны через авторегулятор и обратный клапан, встроенный в переходной фитинг, который вкручивается в выход корпуса мембраны. После авторегулятора устанавливается тройник, через который бак подключается к модулю фильтрации с помощью желтой трубки. На верхнем патрубке бака установлен шаровой кран бака **6**.

Бак в составе системы выполняет функцию накопления очищенной воды, поскольку мембрана бытового обратного осмоса в режиме прямого потока не может обеспечить достаточную для пользователя производительность. Например, если в фильтре установлена мембрана производительностью 50 GPD (7,9 л/ч), то стакан объемом 200 мл будет наполняться более чем 1,5 мин. Поэтому система накапливает очищенную воду в баке и предоставляет ее потребителю по необходимости, а затем снова формирует запас воды. Объем бака зависит от комплектации системы. Время наполнения бака может колебаться от 1,5 до 3 часов. После наполнения бака авторегулятор перекрывает подачу воды через картриджи предварительной очистки на мембрану и система выключается. После открытия крана для очищенной воды **3** давление воды в накопительном баке падает и авторегулятор автоматически открывает подачу воды через картриджи предварительной очистки на мембрану для возобновления запаса воды в баке. Грязная вода (концентрат) сбрасывается в канализацию через выход корпуса мембраны, соединенный трубкой черного цвета с дренажным хомутом **8**, который устанавливается на канализационной трубе. Для создания противодавления, необходимого для поддержания рабочего давления внутри мембраны, в дренажную линию устанавливается регулятор потока **14**, который представляет собой пластмассовую втулку с калиброванным дроссельным отверстием. Регулятор потока устанавливается в черную трубку со стороны подключения к корпусу мембраны.

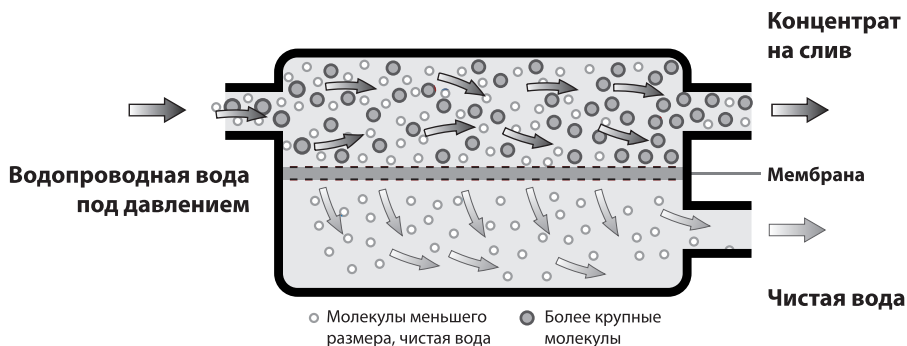
Из накопительного бака очищенная вода через тройник проходит на пятый этап очистки – угольный постфильтр, предназначенный для финальной очистки воды. Он содержит высококачественный активированный уголь из скорлупы кокосовых орехов. Этот фильтр корректирует вкус и запах очищенной воды, придавая ей изысканный сладковатый привкус. Угольный постфильтр соединяется с помощью трубки синего цвета с краном очищенной воды **3**, который устанавливается непосредственно на мойке или кухонной столешнице.



## 2. ХАРАКТЕРИСТИКИ И КОМПЛЕКТАЦИЯ

### 2.1. УСЛОВНЫЕ ОБОЗНАЧЕНИЯ И КОДЫ МОДЕЛЕЙ

#### Модели

MO 5- 50(75,100***)
MO 5- 50(75,100***)P
MO 6- 50(75,100***)M
MO 6- 50(75,100***)MAC
MO 6- 50(75,100***)MP
MO 6- 50(75,100***)UV
MO 6- 50(75,100***)UVP
MO 7- 50(75,100***)MUV
MO 7- 50(75,100***)MUVP

#### Модель вашей системы

Все модели  
<https://aqua-life.ua/ecosoft/>

<b>MO</b>	<b>*</b>	<b>-</b>	<b>***</b>	<b>****</b>	<b>*****</b>
<b>1</b>	<b>2</b>	<b>3</b>	<b>4</b>	<b>5</b>	

**1** — Тип фильтра. MO – обратный осмос.

**2** — Количество ступеней очистки.

**3** — Производительности обратноосмотической мембраны в GPD (галлонов в сутки)\*:

<b>50GPD</b>	190 литров в сутки	7,9 литров в час
<b>75GPD</b>	280 литров в сутки	11,6 литров в час
<b>100GPD</b>	380 литров в сутки	15,8 литров в час

\*Производительность системы обратного осмоса в целом носит переменный характер и зависит от ряда факторов, а именно: качества исходной воды; состояния (износа, забивания) картриджей предварительной очистки, мембранного элемента; давления воды на входе; температуры подаваемой воды.

**4** — Условные обозначения дополнительной комплектации:

<b>M</b>	система дополнительно оборудована минерализатором
<b>MAC</b>	система с технологией минерализации AquaCalcium
<b>MBAL</b>	система с технологией минерализации AquaSpring
<b>P**</b>	система дополнительно оборудована помпой для повышения давления
<b>UV</b>	система дополнительно оборудована ультрафиолетовой (УФ) лампой

**5** — Торговая марка

**Например:** кодировка MO775MUVP Ecosoft означает, что в комплекте системы обратного осмоса с 7 ступенями очистки установлена мембрана производительностью 75 галлонов в сутки (11,6 л/ч), из дополнительных опций включены — минерализатор, ультрафиолетовая лампа и помпа для повышения давления. Торговая марка Ecosoft.

\*\*Модели, оборудованные помпой для повышения давления (содержат букву "P" в модели), предназначены для подключения к однофазной электросети переменного тока с напряжением 230 В / 50 Гц.

Система укомплектована кабелем питания с вилкой и может быть включена в установленную надлежащим образом розетку с заземлением, соответствующую стандарту.

**ПЕРЕД ПРОВЕДЕНИЕМ ЛЮБЫХ РАБОТ СИСТЕМУ НЕОБХОДИМО ОТКЛЮЧИТЬ ОТ ИСТОЧНИКА ЭЛЕКТРОЭНЕРГИИ.**

#### ВНИМАНИЕ!

**Установка и запуск данной системы должны осуществляться специалистом, который имеет соответствующую квалификацию и необходимый опыт.**

**Система предназначена для очистки холодной воды.**

## 2. ХАРАКТЕРИСТИКИ И КОМПЛЕКТАЦИЯ

### 2.2. ТЕХНИЧЕСКИЕ ХАРАКТЕРИСТИКИ

	Наименование параметра	Значение
1	Давление на входе для системы без помпы, атм.	3-6*
2	Давление на входе для системы с помпой, атм.	2-4,5*
3	Давление в мембранном баке, атм.	0,4-0,6**
4	Температура входящей воды, °С	+4... +30***
5	Вес системы, кг (в базовой комплектации)	6
6	Допустимая температура окружающей среды, °С	+5...+40***
7	Внешнее подключение к водопроводу, дюймов	Резьбовое, 1/2
8	Габаритные размеры системы, В x Ш x Г (базовая комплектация), мм	350x450x150
9	Габаритные размеры бака, В x Ш x Г, мм	350x260x260

\* Если давление в системе водоснабжения ниже указанного значения, необходимо выбрать систему с помпой или дополнительно установить помпу. Если давление в системе водоснабжения выше указанного значения, необходимо установить регулятор давления на входе перед системой обратного осмоса.

\*\* Если давление ниже или выше указанного, необходимо подкачать или «сравить» давление.

\*\*\* Если температура входящей воды находится в диапазоне +20...+30 °С, незначительно снижается селективность мембраны и увеличивается производительность, что влечет за собой незначительное увеличение показателя TDS. Использование системы в случаях, когда температура входящей воды превышает +30 °С – не рекомендовано.

РУС

### 2.3. КАЧЕСТВО ВОДЫ

#### 2.3.1. ТРЕБОВАНИЯ К ВОДЕ, ПОДАВАЕМОЙ НА СИСТЕМУ ОБРАТНОГО ОСМОСА\*

	Наименование показателя	Значение**
1	рН	6,5-8,5
2	Минерализация, мг/л	<1500
3	Жесткость, мг-экв/л	<10,0
4	Свободный хлор, мг/л	<0,5
5	Железо, мг/л	<0,3
6	Марганец, мг/л	<0,1
7	Перманганатная окисляемость, мг O <sub>2</sub> /л	<5
8	Общее микробное число (ОМЧ), ед/мл	<50
9	Coli-индекс	<3

\* Если показатели воды, подаваемой на систему, не соответствуют указанным требованиям, срок службы мембраны и картриджей может уменьшиться.

\*\* При установке системы обратного осмоса на воду из скважин или колодцев рекомендуется предварительно провести химический анализ воды. Если какие-либо показатели превышают значения, указанные в таблице, желательно установить дополнительные фильтры перед системой обратного осмоса. По вопросам подбора фильтров следует проконсультироваться со специалистами фирм, которые профессионально занимаются очисткой воды.

## 2. ХАРАКТЕРИСТИКИ И КОМПЛЕКТАЦИЯ

### 2.3.2. СОСТАВ ВОДЫ ПОСЛЕ МЕМБРАНЫ ОБРАТНОГО ОСМОСА\*

	Наименование показателя	Значение
1	рН	5,5-6,5
2	Минерализация, мг/л	5-15
3	Кальций, мг/л	<2
4	Магний, мг/л	<1
5	Натрий + Калий, мг/л	<5

\* Показатели определены при следующих условиях: температура входящей воды 25 °С, состав входящей воды и параметры работы фильтра соответствуют рекомендованным производителем.

### 2.3.3. МИНЕРАЛЬНЫЙ СОСТАВ ВОДЫ ПОСЛЕ ФИЛЬТРА С МИНЕРАЛИЗАТОРОМ\*

	Наименование показателя	Минерализатор Ecosoft	AquaCalcium	Pure Balance
1	рН	6,5-7,5	7-7,5	7-8,5
2	Минерализация, мг/л	20-30**	55-65**	60-80
3	Кальций, мг/л	<10,0	10-15	10-15
4	Магний, мг/л	—	—	4-6

\* Показатели определены при следующих условиях: температура входящей воды 20 °С, состав входящей воды и параметры работы фильтра соответствуют рекомендованным производителем, интенсивность потребления воды - семья из трех человек. При снижении температуры входящей воды в зимний период содержание минералов в очищенной воде может быть ниже, а при повышении температуры в летний период - выше.

\*\* После простоя системы более часа содержание минералов в первом стакане очищенной воды может быть выше указанных значений, поскольку за этот период может раствориться большее количество минералов. Это нормально и не ухудшает качество очищенной воды.

## 2. ХАРАКТЕРИСТИКИ И КОМПЛЕКТАЦИЯ

### 2.4. КОМПЛЕКТАЦИЯ СИСТЕМЫ ОБРАТНОГО ОСМОСА

Производитель оставляет за собой право внесения изменений в конструкцию/комплектацию изделия, в случае если это изменение не влечет за собой ухудшения потребительских свойств изделия.

#### 1) Модуль фильтрации

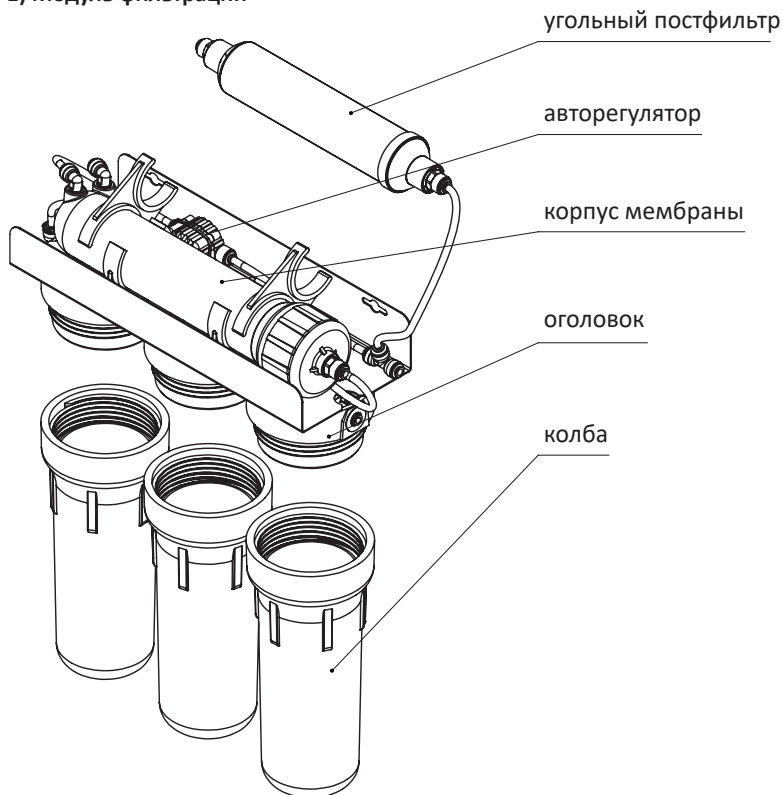

#### Опции:

##### Помпа

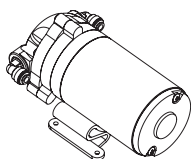

##### УФ-лампа

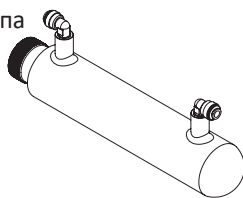

##### Минерализатор (и/или другой постфильтр)

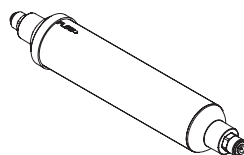

## 2. ХАРАКТЕРИСТИКИ И КОМПЛЕКТАЦИЯ

2) Накопительный бак

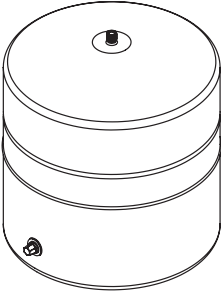

3) Кран для очищенной воды

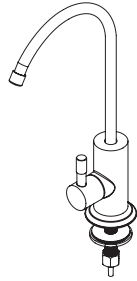

4) Входная муфта

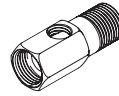

4.1)\* Комплект подключения к трубопроводу с резьбой 3/8"

а) Переходники

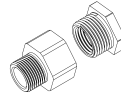

б) Входная муфта



или

5) Кран подачи воды

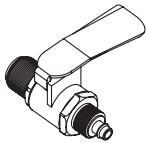

6) Шаровый кран бака



7) Комплект цветных трубок



8) Дренажный хомут

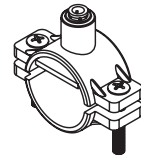

9) Комплект картриджей предварительной очистки (зависит от модели системы)

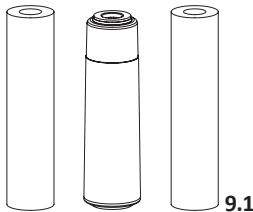

PP5 CPV25105 GAC CHV2510 PP1 CPV25101

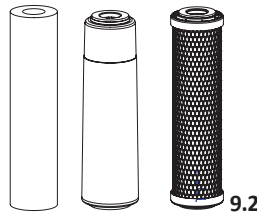

PP5 CPV25105 GAC CHV2510 CTO CHVCB2510

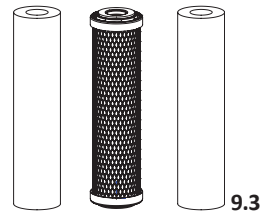

PP5 CPV25105 CTO CHV2510 PP1 CPV25101

10) Ключи для корпусов префильтров и мембраны

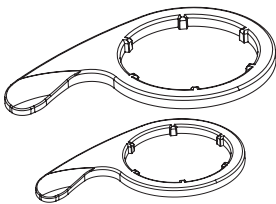

11) Обратноосмотическая мембрана

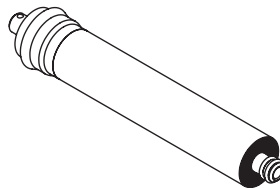

12) Регулятор потока (вставлен в трубку черного цвета)

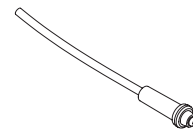

13) Стопорная клипса — аксессуар, смонтированный в модуле фильтрации, который служит для защиты от возможного отсоединения трубки в легко доступных местах. Наличие клипсы не влияет на герметичность соединения. Количество клипс в изделии может изменяться в зависимости от конструкции системы обратного осмоса, что не влияет на работоспособность.



\* Могут входить в комплект некоторых моделей.

### 3. СХЕМЫ ПОДКЛЮЧЕНИЯ

#### 3.1. СХЕМА ПОДКЛЮЧЕНИЯ СИСТЕМЫ В БАЗОВОЙ КОМПЛЕКТАЦИИ

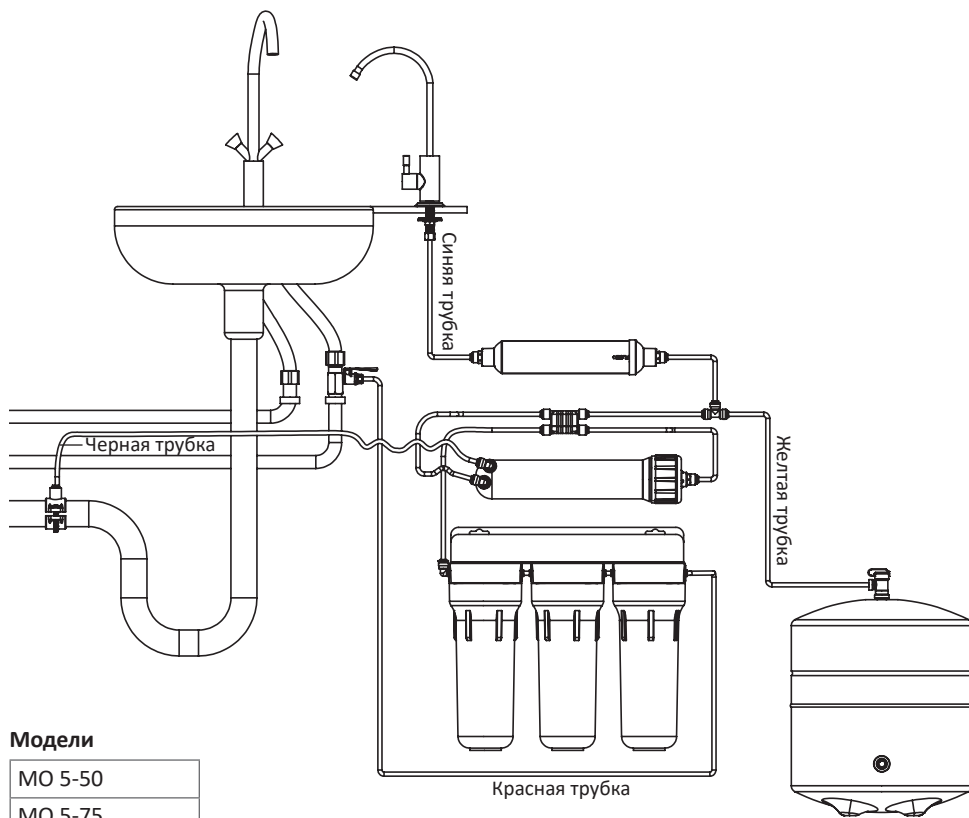

#### Модели

МО 5-50

МО 5-75

МО 5-100

Производитель оставляет за собой право внесения изменений в конструкцию/комплектацию изделия, в случае если это изменение не влечет за собой ухудшения потребительских свойств изделия.

\* Модель фильтра МО5-100 не сертифицирована WQA

### 3. СХЕМЫ ПОДКЛЮЧЕНИЯ

#### 3.2. СХЕМА ПОДКЛЮЧЕНИЯ СИСТЕМЫ С МИНЕРАЛИЗАТОРОМ

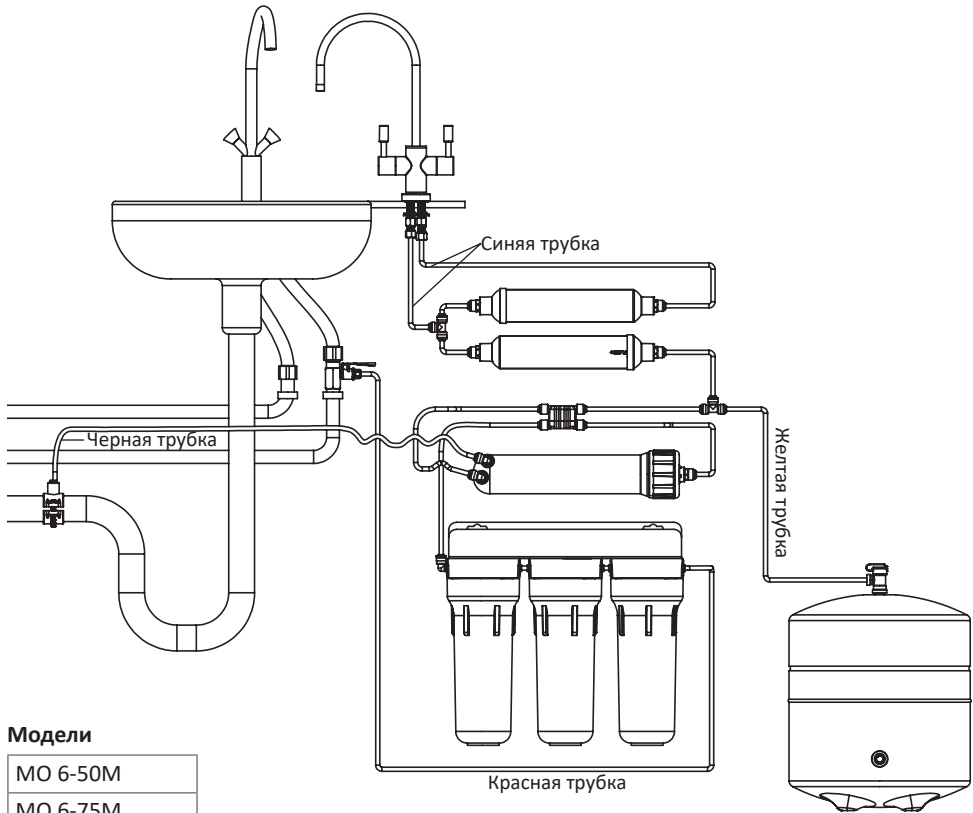

#### Модели

МО 6-50М

МО 6-75М

МО 6-100М

Производитель оставляет за собой право внесения изменений в конструкцию/комплектацию изделия, в случае если это изменение не влечет за собой ухудшения потребительских свойств изделия.

\* Модель фильтра МО6-100М не сертифицирована WQA

### 3. СХЕМЫ ПОДКЛЮЧЕНИЯ

#### 3.3. СХЕМА ПОДКЛЮЧЕНИЯ СИСТЕМЫ С УЛЬТРАФИОЛЕТОВОЙ ЛАМПОЙ

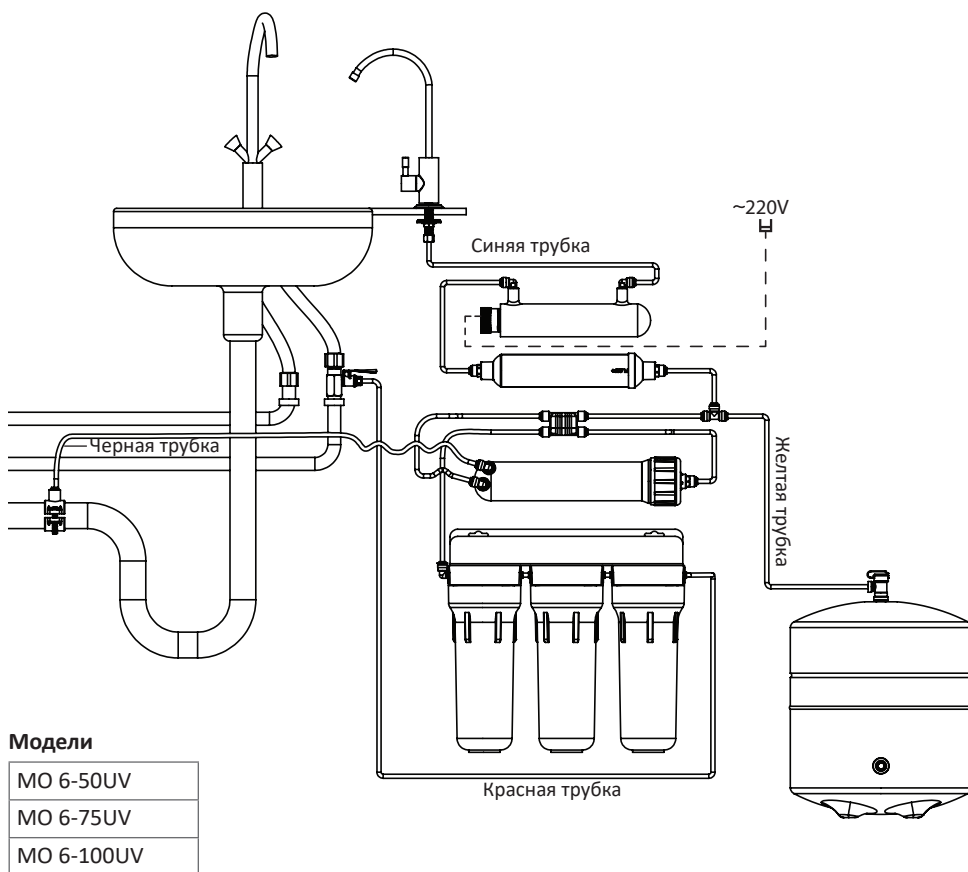

РУС

Производитель оставляет за собой право внесения изменений в конструкцию/комплектацию изделия, в случае если это изменение не влечет за собой ухудшения потребительских свойств изделия.

\* Модель фильтра МО6-100UV не сертифицирована WQA



### 3. СХЕМЫ ПОДКЛЮЧЕНИЯ

#### 3.4. СХЕМА ПОДКЛЮЧЕНИЯ СИСТЕМЫ С ПОМПой

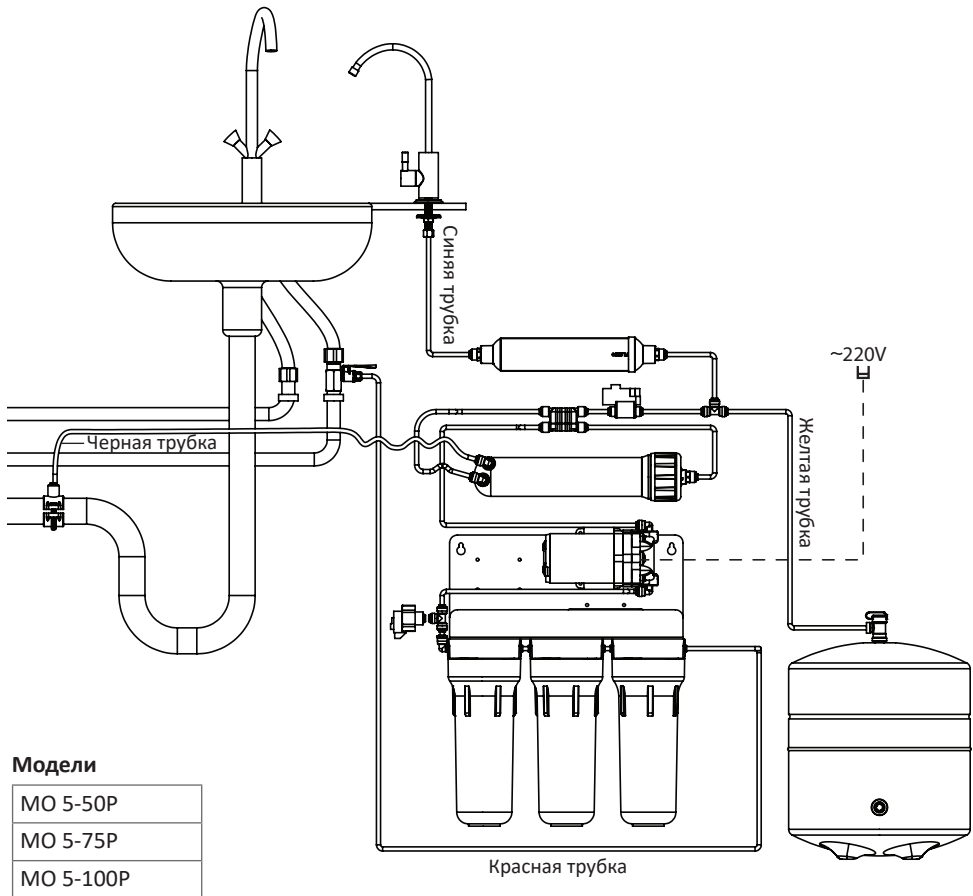

Производитель оставляет за собой право внесения изменений в конструкцию/комплектацию изделия, в случае если это изменение не влечет за собой ухудшения потребительских свойств изделия.

\* Модель фильтра МО5-100P не сертифицирована WQA

### 3. СХЕМЫ ПОДКЛЮЧЕНИЯ

#### 3.5. СХЕМА ПОДКЛЮЧЕНИЯ СИСТЕМЫ С МИНЕРАЛИЗАТОРОМ И ПОМПпой

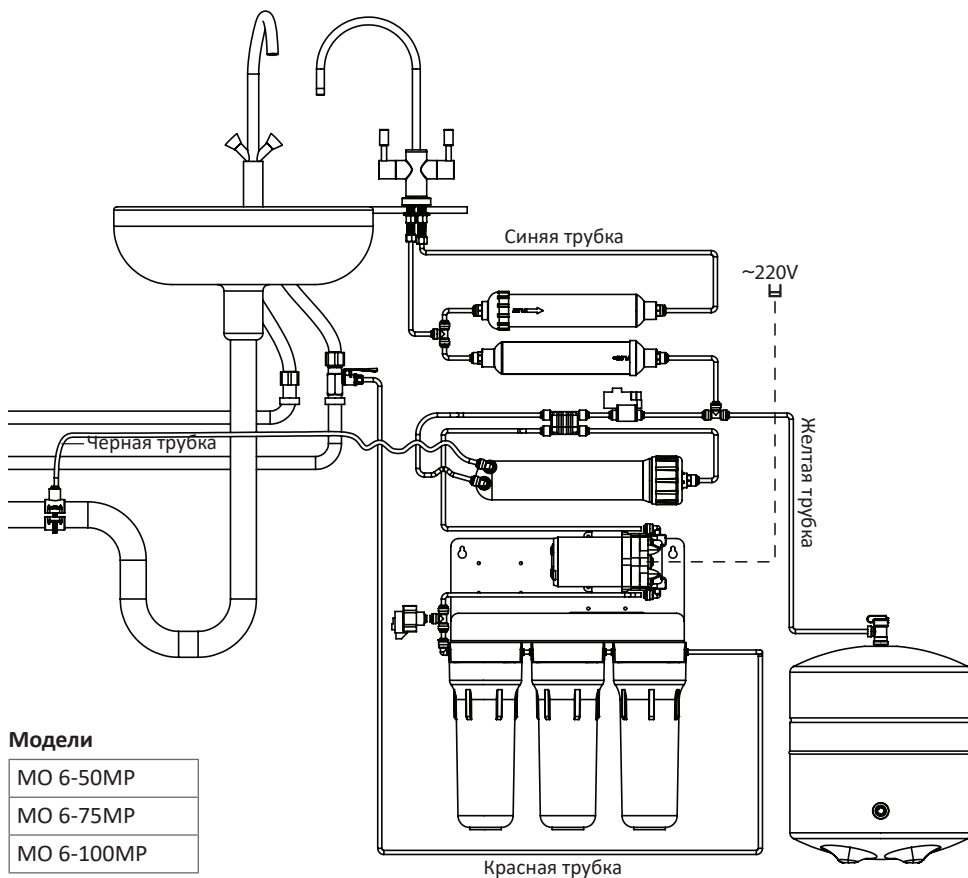

РУС

Производитель оставляет за собой право внесения изменений в конструкцию/комплектацию изделия, в случае если это изменение не влечет за собой ухудшения потребительских свойств изделия.

\* Модель фильтра МО6-100MP не сертифицирована WQA

### 3. СХЕМЫ ПОДКЛЮЧЕНИЯ

#### 3.6А. СХЕМА ПОДКЛЮЧЕНИЯ СИСТЕМЫ С МИНЕРАЛИЗАТОРОМ И УЛЬТРАФИОЛЕТОВОЙ ЛАМПОЙ С ОДИНАРНЫМ КРАНОМ ДЛЯ ОЧИЩЕННОЙ ВОДЫ

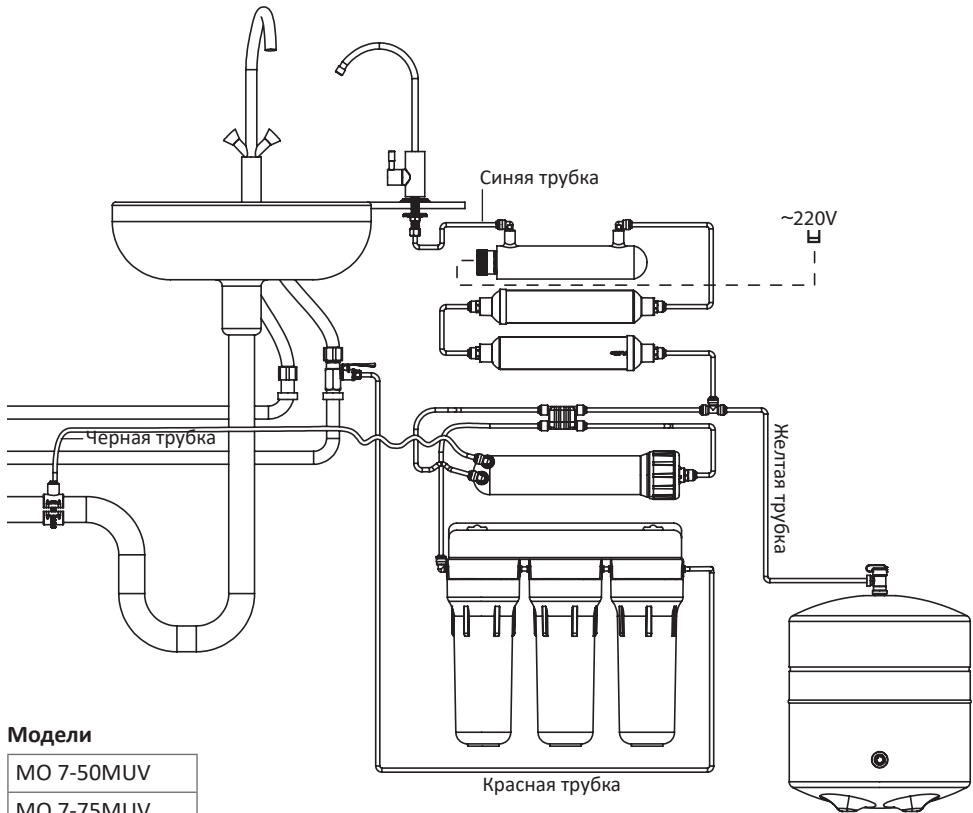

#### Модели

MO 7-50MUV
MO 7-75MUV
MO 7-100MUV

Производитель оставляет за собой право внесения изменений в конструкцию/комплектацию изделия, в случае если это изменение не влечет за собой ухудшения потребительских свойств изделия.

\* Модель фильтра MO7-100MUV не сертифицирована WQA

### 3. СХЕМЫ ПОДКЛЮЧЕНИЯ

#### 3.6Б. СХЕМА ПОДКЛЮЧЕНИЯ СИСТЕМЫ С МИНЕРАЛИЗАТОРОМ И УЛЬТРАФИОЛЕТОВОЙ ЛАМПОЙ С ДВОЙНЫМ КРАНОМ ДЛЯ ОЧИЩЕННОЙ ВОДЫ

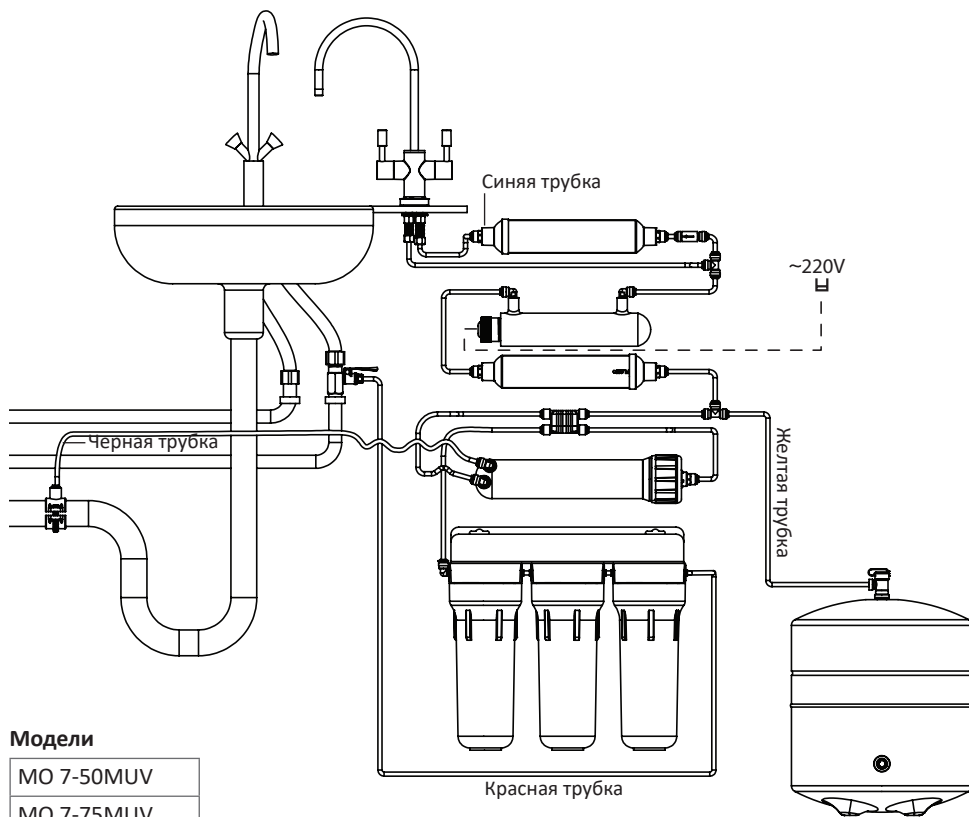

#### Модели

MO 7-50MUV

MO 7-75MUV

MO 7-100MUV

Производитель оставляет за собой право внесения изменений в конструкцию/комплектацию изделия, в случае если это изменение не влечет за собой ухудшения потребительских свойств изделия.

\* Модель фильтра MO7-100MUV не сертифицирована WQA

### 3. СХЕМЫ ПОДКЛЮЧЕНИЯ

#### 3.7. СХЕМА ПОДКЛЮЧЕНИЯ СИСТЕМЫ С УЛЬТРАФИОЛЕТОВОЙ ЛАМПОЙ И ПОМПОЙ

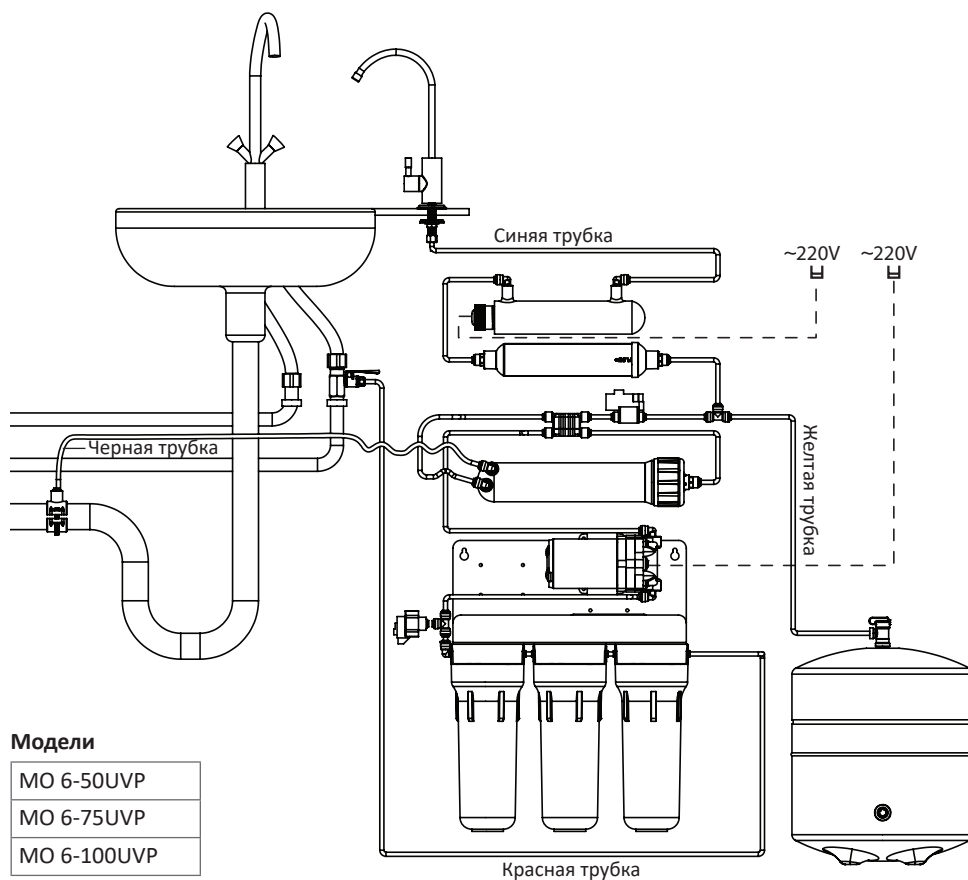

Производитель оставляет за собой право внесения изменений в конструкцию/комплектацию изделия, в случае если это изменение не влечет за собой ухудшения потребительских свойств изделия.

\* Модель фильтра МО6-100UVP не сертифицирована WQA

### 3. СХЕМЫ ПОДКЛЮЧЕНИЯ

#### 3.8А. СХЕМА ПОДКЛЮЧЕНИЯ СИСТЕМЫ С МИНЕРАЛИЗАТОРОМ, УЛЬТРАФИОЛЕТОВОЙ ЛАМПОЙ И ПОМПОЙ С ОДИНАРНЫМ КРАНОМ ДЛЯ ОЧИЩЕННОЙ ВОДЫ

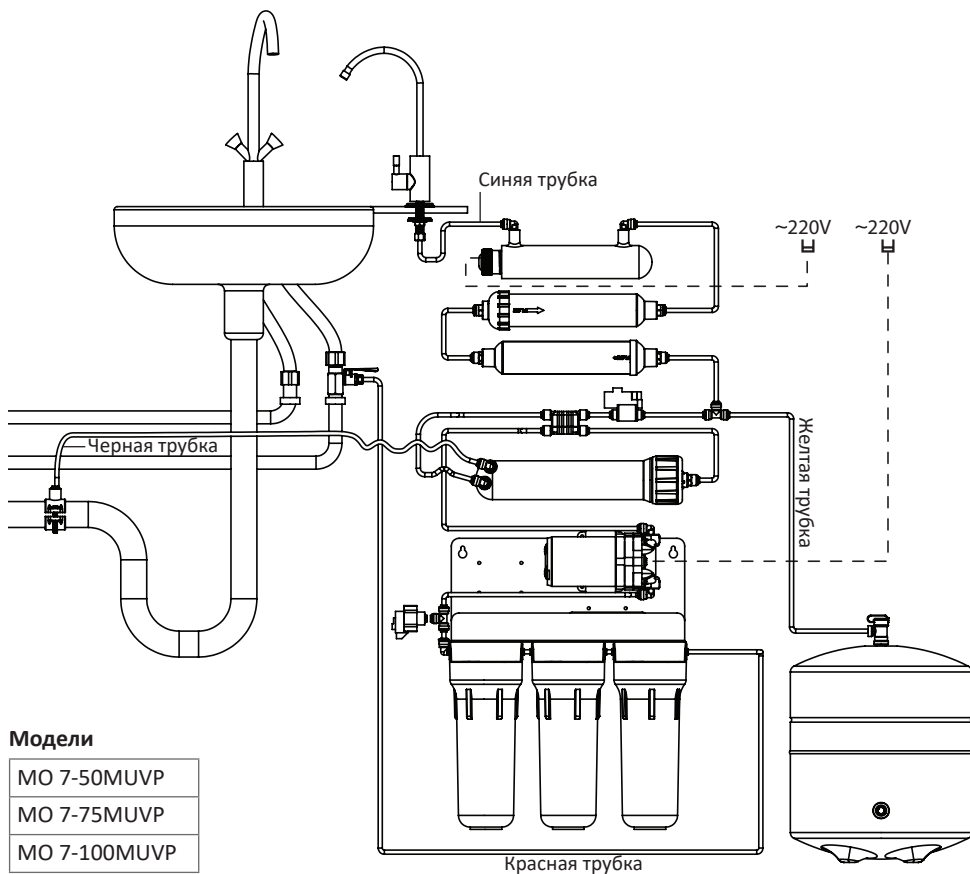

#### Модели

МО 7-50МУVP

МО 7-75МУVP

МО 7-100МУVP

Производитель оставляет за собой право внесения изменений в конструкцию/комплектацию изделия, в случае если это изменение не влечет за собой ухудшения потребительских свойств изделия.

\* Модель фильтра МО7-100МУVP не сертифицирована WQA

### 3. СХЕМЫ ПОДКЛЮЧЕНИЯ

#### 3.8Б. СХЕМА ПОДКЛЮЧЕНИЯ СИСТЕМЫ С МИНЕРАЛИЗАТОРОМ, УЛЬТРАФИОЛЕТОВОЙ ЛАМПОЙ И ПОМПОЙ С ДВОЙНЫМ КРАНОМ ДЛЯ ОЧИЩЕННОЙ ВОДЫ

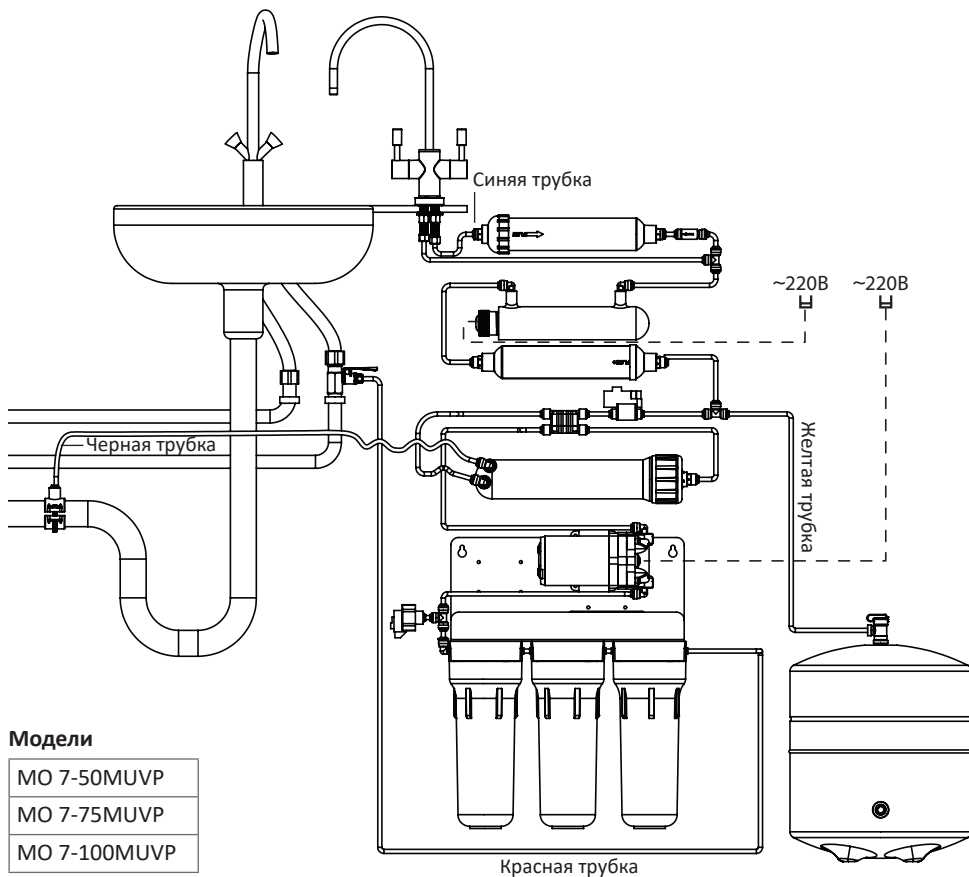

#### Модели

МО 7-50МУVP

МО 7-75МУVP

МО 7-100МУVP

Производитель оставляет за собой право внесения изменений в конструкцию/комплектацию изделия, в случае если это изменение не влечет за собой ухудшения потребительских свойств изделия.

\* Модель фильтра МО7-100МУVP не сертифицирована WQA

### 3. СХЕМЫ ПОДКЛЮЧЕНИЯ

#### 3.9А. СХЕМА ПОДКЛЮЧЕНИЯ СИСТЕМЫ PURE С ОДИНАРНЫМ КРАНОМ ДЛЯ ОЧИЩЕННОЙ ВОДЫ

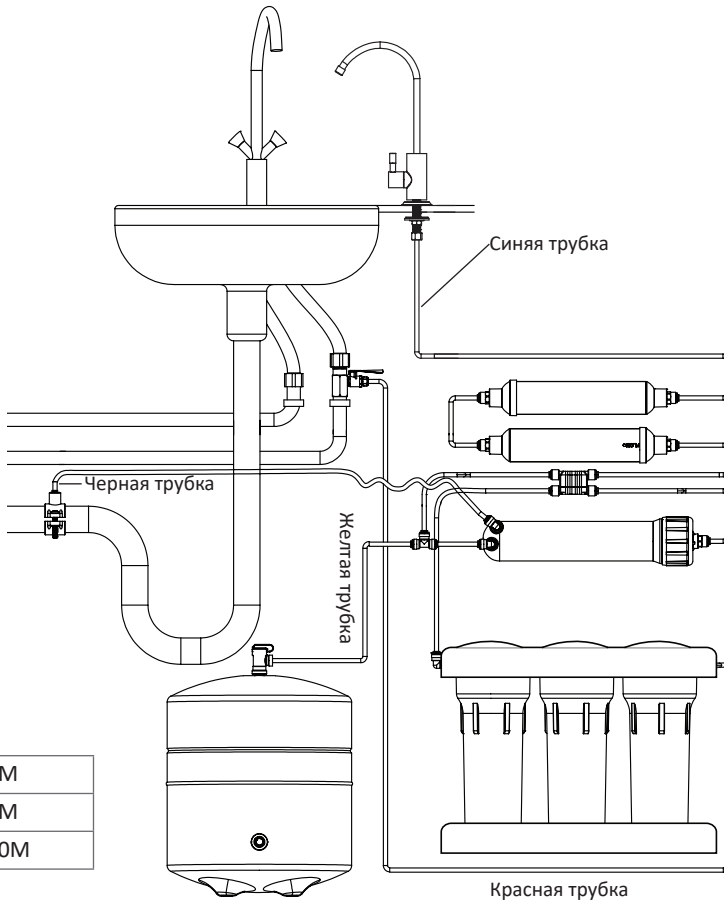

#### Модели

МО 6-50М
МО 6-75М
МО 6-100М

Производитель оставляет за собой право внесения изменений в конструкцию/комплектацию изделия, в случае если это изменение не влечет за собой ухудшения потребительских свойств изделия.

\* Модель фильтра МО6-100М не сертифицирована WQA



### 3. СХЕМЫ ПОДКЛЮЧЕНИЯ

#### 3.9Б. СХЕМА ПОДКЛЮЧЕНИЯ СИСТЕМЫ P'URE С ДВОЙНЫМ КРАНОМ ДЛЯ ОЧИЩЕННОЙ ВОДЫ

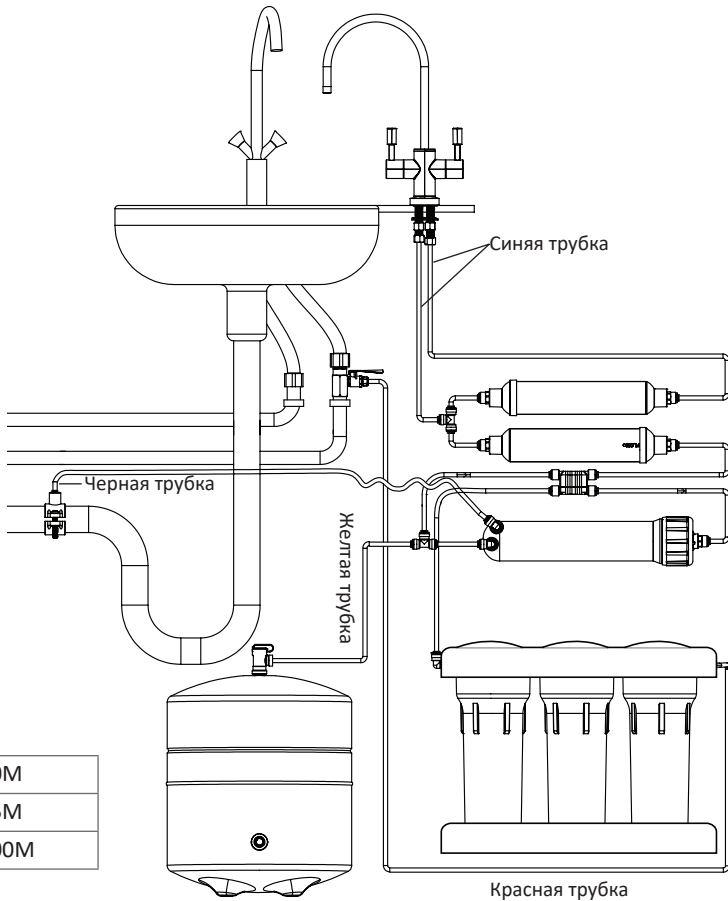

#### Модели

МО 6-50М
МО 6-75М
МО 6-100М

Производитель оставляет за собой право внесения изменений в конструкцию/комплектацию изделия, в случае если это изменение не влечет за собой ухудшения потребительских свойств изделия.

\* Модель фильтра МО6-100М не сертифицирована WQA

### 3. СХЕМЫ ПОДКЛЮЧЕНИЯ

#### 3.9В. СХЕМА ПОДКЛЮЧЕНИЯ СИСТЕМЫ P'URE AQUACALCIUM

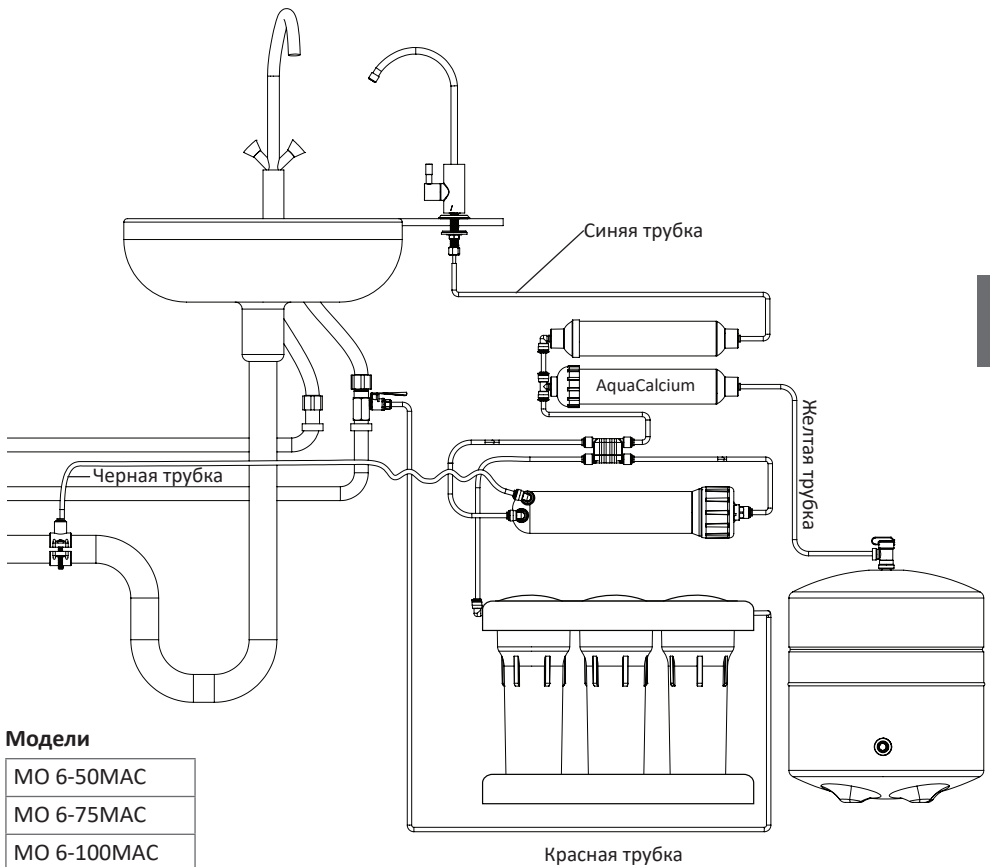

РУС

Производитель оставляет за собой право внесения изменений в конструкцию/комплектацию изделия, в случае если это изменение не влечет за собой ухудшения потребительских свойств изделия.

\* Модель фильтра МО6-100MAC не сертифицирована WQA

### 3. СХЕМИ ПОДКЛЮЧЕННЯ

#### 3.9Г. СХЕМА ПОДКЛЮЧЕННЯ СИСТЕМИ P'URE BALANCE

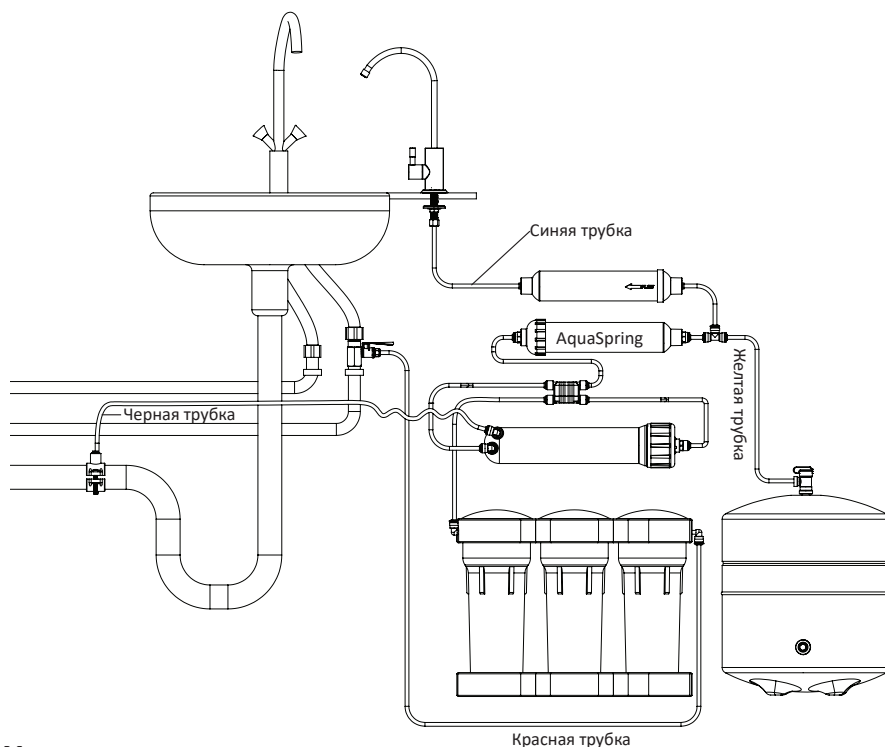

#### Моделі

МО 6-50MBAL
-------------

МО 6-75MBAL
-------------

МО 6-100MBAL
--------------

Производитель оставляет за собой право внесения изменений в конструкцию/ комплектацию изделия, в случае если это изменение не влечет за собой ухудшения потребительских свойств изделия.

\* Модель фильтра МО6-100MBAL не сертифицирована WQA

## 4. ПОСЛЕДОВАТЕЛЬНОСТЬ ДЕЙСТВИЙ ПРИ МОНТАЖЕ СИСТЕМЫ ОБРАТНОГО ОСМОСА

Перед установкой системы обратного осмоса необходимо внимательно ознакомиться с данной инструкцией.

Эта система должна быть установлена в соответствии с местными нормами и правилами.

### 4.1. ПРОВЕРКА ВХОДЯЩИХ ПАРАМЕТРОВ

1) Проверьте наличие и соответствие всех комплектующих. Нельзя вскрывать прозрачный пакет, в который упакованы детали, до проверки, так как производитель не принимает претензии по некомплектности, в случае если пакет вскрыт.

2) Необходимо проверить соответствие:

Давление на входе*	Давление в мембранном баке*	Температура входящей воды*
Проверьте давление на входе перед системой обратного осмоса. Давление перед системой должно соответствовать указанному в пункте 2.2.	Проверьте давление в мембранном баке. Давление в мембранном баке должно соответствовать указанному в пункте 2.2.	Необходимо проверить температуру входящей воды. Температура входящей воды должна соответствовать указанной в пункте 2.2.
*Если параметры входящей воды не соответствуют требованиям необходимо принять меры, указанные в пункте 2.2		

РУС

— технических характеристик (пункт 2.2);

— качества воды\*\*, подаваемой на систему обратного осмоса пункт 2.3.

\*\*Если показатели качества воды, подаваемой на систему, не соответствуют указанным требованиям, необходимо обратиться в компании, которые занимаются водоподготовкой.

3) Перед установкой системы необходимо подготовить место под мойкой. Позаботьтесь о том, чтобы было достаточно места для системы и накопительного бака. В случае недостатка места под мойкой допускается установка системы отдельно от накопительного бака на расстоянии длины соединительной трубки.

4) Подключите систему в соответствии с рекомендациями данной инструкции.

### 4.2. УСТАНОВКА

**ВНИМАНИЕ!!!** Данная система проверена производителем на отсутствие протечек, поэтому внутри системы допускается наличие остатков воды.

Перед монтажом водопроводящих трубок, картриджей, мембраны необходимо тщательно вымыть руки с дезинфицирующим мылом.

Устанавливать данную систему желательно в местах, защищенных от прямых солнечных лучей, вдали от нагревательных приборов.

1.	Достаньте систему обратного осмоса из упаковки и проверьте комплектацию. Не вскрывайте пакет с комплектующими. Будьте внимательны, производитель не принимает претензии по некомплектности, в случае если пакет вскрыт.
2.	Перекройте вентиль холодной воды на входе в квартиру/дом и откройте водопроводный кран в месте установки фильтра (на мойке) на 1 минуту, чтобы сбросить давление в системе, после чего закройте кран.

### 4. ПОСЛЕДОВАТЕЛЬНОСТЬ ДЕЙСТВИЙ ПРИ МОНТАЖЕ СИСТЕМЫ ОБРАТНОГО ОСМОСА

<p>3.</p>	<p>Вкрутите входную муфту <b>4</b> в магистраль холодной воды. Вкрутите кран подачи воды <b>5</b> во входную муфту <b>4</b>. Во избежание возможного протекания воды необходимо использовать для уплотнения фторопластовую ленту.</p> <p>Размер подключений рассчитан на наиболее распространенный размер трубопровода ½ дюйма. Если трубопровод вашего помещения имеет другие размеры, подготовьте соответствующие переходники.</p>	
<p>4.</p>	<p>Открутите накидную гайку со штуцера крана подачи воды <b>5</b> и наденьте ее на красную трубку. Плотно натяните красную трубку на штуцер крана подачи воды <b>5</b> и закрутите накидную гайку. Второй конец красной трубки соедините с быстроразъемным фитингом первой (крайней правой) колбы модуля фильтрации.</p>	
<p>5.</p>	<p>Соедините дренажный хомут <b>8</b> с дренажным сифоном вашей мойки. Данный дренажный хомут подходит к большинству стандартных канализационных труб. Просверлите на дренажной трубе вашей мойки отверстие диаметром 5,0 мм, на которое положите уплотнитель с клеевой основой (входит в комплект). Установите дренажный хомут <b>8</b> так, чтобы отверстие на дренажной трубе совпало с отверстием (фитингом) на дренаже. С помощью отвертки затяните винты дренажного хомута. Возьмите трубку черного цвета, вставьте ее в фитинг дренажного хомута. Второй конец черной трубки соедините с быстроразъемным фитингом корпуса мембраны.</p> <p><b>ВАЖНО!!!</b> Проверьте наличие регулятора потока <b>12</b>, который должен быть установлен в черную трубку со стороны подключения к корпусу мембраны.</p>	
<p>6.</p>	<p>На резьбовую часть бака <b>2</b> плотно намотайте фторопластовую ленту и накрутите шаровой кран бака <b>6</b>. Переведите кран в положение «Закрыто».</p> <p><b>ВАЖНО!!!</b> Проверьте давление воздуха в «сухом» баке. Давление воздуха должно составлять 0,4–0,6 бар. При необходимости увеличьте давление насосом с манометром. При необходимости уменьшить давление — сбросьте его нажатием ниппеля бака.</p>	

#### 4. ПОСЛЕДОВАТЕЛЬНОСТЬ ДЕЙСТВИЙ ПРИ МОНТАЖЕ БЫТОВОЙ СИСТЕМЫ ОБРАТНОГО ОСМОСА

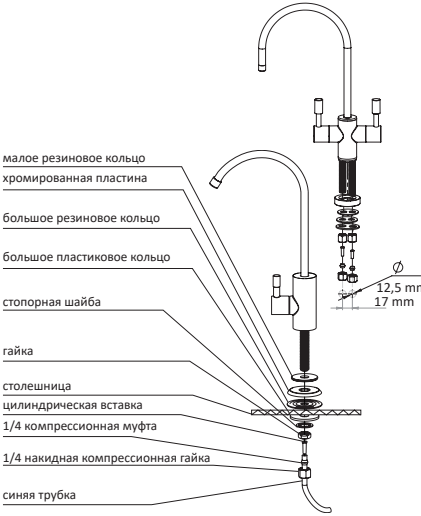
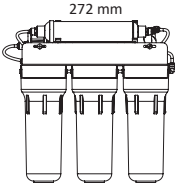
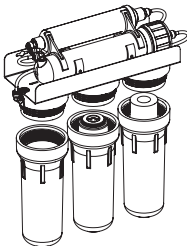
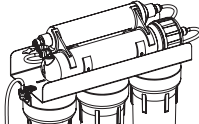
7.	Подключение крана для очищенной воды	
7.1	Для установки крана для очищенной воды <b>3</b> просверлите отверстие диаметром 12,5 мм в удобном для вас месте на мойке или кухонной столешнице. <b>ВНИМАНИЕ!!! Металлическая стружка может повредить вашу мойку, необходимо аккуратно убрать ее сразу после того как вы просверлите отверстие. Если поверхность для установки крана керамическая или каменная, вам может понадобиться специальное твердосплавное сверло.</b>	 <p>малое резиновое кольцо хромированная пластина большое резиновое кольцо большое пластиковое кольцо стопорная шайба гайка столешница цилиндрическая вставка 1/4 компрессионная муфта 1/4 накидная компрессионная гайка синяя трубка</p> <p>12,5 mm 17 mm</p>
7.2	Соберите кран на столешнице или мойке. При этом гайка, стопорная шайба и большое пластиковое кольцо должны прижимать кран к столешнице.	
7.3	Возьмите синюю трубку, наденьте на нее последовательно накидную компрессионную гайку и компрессионную муфту, после чего вставьте цилиндрическую вставку в трубку.	
7.4	Накрутите накидную компрессионную гайку на штуцер установленного крана, направив трубку в середину штуцера, прижимая компрессионную муфту. После установки кран должен быть прочно закреплен на кухонной столешнице, а синяя трубка плотно надета на патрубков крана.	
7.5	Подключение двойного крана (для систем с минерализатором), осуществляется по такому же принципу, как и подключение одинарного.	
8.	Выберите стенку, на которой вы хотите поместить фильтр, и вкрутите в нее 2 шурупа для крепления фильтра (не входят в комплект) так, чтобы нижние части колб находились на расстоянии не менее 100 мм от пола.	 <p>272 mm</p>
9.	Установите картриджи в первую и вторую колбы по ходу движения воды (справа налево).	
10.	Прикрутите все три колбы, не прилагая излишних усилий.	
11.	Отсоедините трубку, соединяющую третью по ходу движения воды колбу с авторегулятором.	

#### 4. ПОСЛЕДОВАТЕЛЬНОСТЬ ДЕЙСТВИЙ ПРИ МОНТАЖЕ БЫТОВОЙ СИСТЕМЫ ОБРАТНОГО ОСМОСА

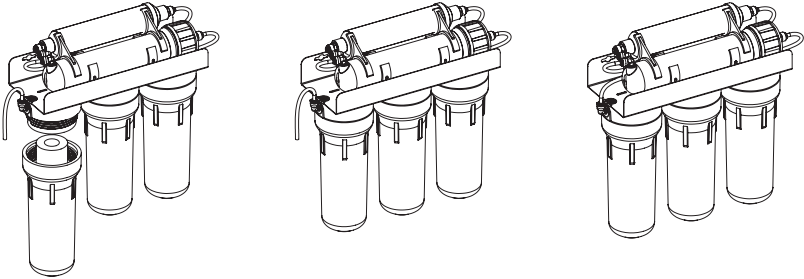
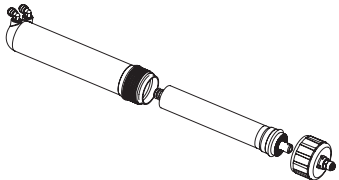
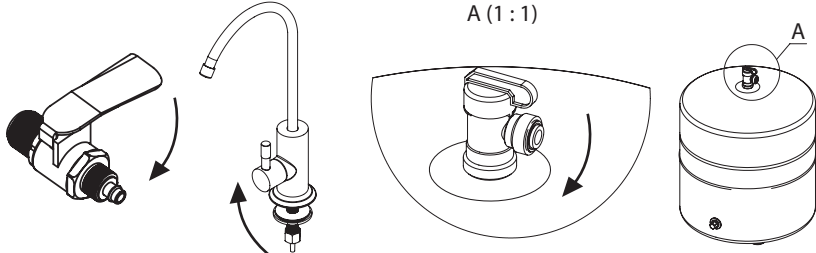
12.	<p>Откройте кран подачи воды <b>5</b> и пропустите через первые две колбы с картриджами 5-7 литров воды, чтобы вымыть угольную пыль, которая может образовываться в картриджах во время транспортировки.  <b>ВНИМАНИЕ!!!</b> Эта вода будет выливаться через отсоединенную от авторегулятора трубку, поэтому вам понадобится емкость для сбора воды.</p>
13.	<p>Вставьте картридж в третью по ходу движения воды колбу, прикрутите колбу и снова пропустите не менее 4 литров воды, чтобы вымыть угольную пыль. Закройте кран подачи воды <b>5</b> и соедините ранее отделенную трубку с авторегулятором.</p> 
14.	<p>Установите обратноосмотическую мембрану <b>11</b> в предназначенный для нее корпус.  <b>ВНИМАНИЕ!!!</b> Установка обратноосмотической мембраны осуществляется через торцевой разрез пакета. Не вынимайте мембрану из упаковки и избегайте контакта рук с поверхностью мембраны.</p> 
15.	<p>Оставьте кран подачи воды <b>5</b> и кран для очищенной воды <b>3</b> открытыми на 30 минут. Поверните шаровый кран <b>6</b> на баке <b>2</b> в положение «Открыто». Закройте кран для очищенной воды <b>3</b> и внимательно проверьте все соединения на наличие протечек.  <b>ВНИМАНИЕ!!!</b> Первую неделю после установки каждый день проверяйте систему на наличие протечек, делайте это время от времени и в будущем.  <b>В случаях вашего длительного отсутствия – командировки или отпуска – перекрывайте подачу воды на систему.</b></p> 
16.	<p>После того как бак наполнится (вы услышите, что поток воды остановится), слейте воду из бака в канализацию, открыв кран очищенной воды <b>3</b>. После того как напор воды исчерпается, закройте кран очищенной воды <b>3</b>, чтобы бак снова начал наполняться. В зависимости от давления в вашей водопроводной системе, наполнение может занять от 1,5 до 3 часов. После того как бак наполнится во второй раз, вы можете пить очищенную воду. В моделях фильтров с минерализатором после монтажа очищенная вода может быть слегка мутной. Дополнительно слейте несколько баков очищенной воды в канализацию.</p>

## 5. ПОСЛЕДОВАТЕЛЬНОСТЬ ДЕЙСТВИЙ ПОСЛЕ МОНТАЖА

### ПРОВЕРКА РАБОТЫ СИСТЕМЫ НА СООТВЕТСТВИЕ ТЕХНИЧЕСКИМ ХАРАКТЕРИСТИКАМ

1. Оценка времени наполнения бака. Бак наполнился в тот момент, когда прекратился сброс концентрата в линию канализации. Полученное значение зависит от исходного давления водопровода.
2. Определение конверсии. Для этого потребуется: мерная емкость объемом не менее 1 л, секундомер. Закройте шаровый кран бака **6** и откройте кран для очищенной воды **3**. При помощи мерной емкости засекайте время наполнения емкости пермеатом  $t_{\text{пермеат}}$ . Далее, закройте кран очищенной воды. Отсоедините черную дренажную трубку от фитинга дренажного хомута. Откройте кран очищенной воды **3** и кран подачи воды **5** и воспользуйтесь мерной емкостью для измерения времени наполнения того же объема концентратом  $t_{\text{концентрат}}$ . После этого закройте краны **3** и **5** и откройте шаровый кран бака **6**. Используйте следующую формулу для расчета конверсии:

$$R = \frac{t_{\text{концентрат}}}{t_{\text{пермеат}} + t_{\text{концентрат}}} \times 100 \%$$

где R – конверсия, %;  $t_{\text{концентрат}}$  – время наполнения емкости концентратом; мин,  $t_{\text{пермеат}}$  – время наполнения емкости пермеатом, мин.

В зависимости от качества входящей воды, температуры воды, давления перед мембраной конверсия может быть разной. Нормальная величина конверсии должна быть в диапазоне 10-20%.

3. Проверка значения TDS исходной воды, TDS пермеата при помощи калиброванного TDS-метра.
4. Проверка срабатывания авторегулятора. При заполненном баке и закрытом кране для очищенной воды закрыть шаровой кран бака **6**. Сброс концентрата должен прекратиться в течение 10 мин.
5. Проверка системы на наличие протечек.
6. Информирование владельцев системы о правилах технического обслуживания системы, рекомендация ознакомиться с данной инструкцией.
7. Внесение записи о вводе в эксплуатацию в дневник технического обслуживания в пункте 9 настоящего паспорта.

## 6. ПРАВИЛА ЭКСПЛУАТАЦИИ

Бытовая система обратного осмоса предназначена для доочистки только холодной воды.

Если время наполнения бака увеличилось, это означает, что комплект картриджей предварительной очистки выработал свой ресурс и подлежит срочной замене. Промедление с заменой картриджей может привести к повреждению или разрушению мембраны.

Для исключения таких критических ситуаций мы настоятельно рекомендуем **менять комплект картриджей предварительной очистки воды не реже одного раза в 3 месяца**.

Если скорость фильтрации значительно падает, вам необходимо заменить обратноосмотическую мембрану. Для получения очищенной воды неизменного качества мы рекомендуем **проводить замену обратноосмотической мембраны не реже одного раза в 1-1,5 года**. В случае длительных перерывов в работе системы (свыше 2 недель) необходимо провести дезинфекцию системы, описанную в пункте 7.

В случае если Вы не планируете пользоваться фильтром/системой на протяжении длительного времени, рекомендуется перекрыть подачу воды на систему.



## 6. ПРАВИЛА ЭКСПЛУАТАЦИИ

### 6.1. НАЗНАЧЕНИЕ УЗЛОВ И ИХ ЗАМЕНА

Ступень фильтрации	Название картриджа	Периодичность замены
Первая, вторая, третья	Картриджи предварительной очистки для фильтра обратного осмоса	1 раз в 3 месяца для всех моделей фильтров обратного осмоса, кроме моделей с технологией AquaGreen 1 раз в 6 месяцев для моделей с технологией AquaGreen
Четвертая	Мембрана обратного осмоса	1 раз в год
Пятая, шестая	Угольный постфильтр, минерализатор Ecosoft, минерализатор AquaCalcium, минерализатор AquaSpring	1 раз в 6 месяцев

### 6.2. ПОСЛЕДОВАТЕЛЬНОСТЬ ДЕЙСТВИЙ ПРИ ЗАМЕНЕ КАРТРИДЖЕЙ ПРЕДВАРИТЕЛЬНОЙ ОЧИСТКИ

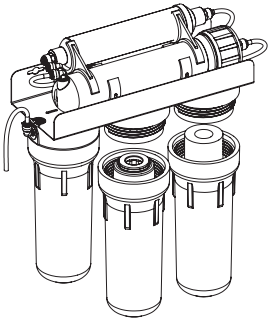
1.	Перекройте кран подачи воды <b>5</b> , поверните шаровой кран бака <b>6</b> в положение «Закрыто».	
2.	Тщательно вымойте руки антибактериальным мылом.	
3.	Открутите ключом первую и вторую колбы по ходу движения воды (справа налево). Будьте осторожны, колбы заполнены водой.	
4.	Удалите отработанные картриджи.	
5.	Тщательно вымойте колбы неароматизированным мылом и чистой губкой, после чего тщательно ополосните их водой.	
6.	Вставьте новые картриджи в первую и вторую колбы по ходу движения воды (справа налево).	
7.	Отсоедините трубку, соединяющую третью по направлению движения воды колбу с авторегулятором.	
8.	Откройте кран подачи воды <b>5</b> и пропустите через первые две колбы с картриджами 5-7 литров воды, чтобы вымыть угольную пыль, которая может образовываться в картриджах во время транспортировки. <b>ВНИМАНИЕ!</b> Эта вода будет выливаться через отсоединенную от авторегулятора трубку, поэтому вам понадобится емкость для сбора воды.	

**6. ПРАВИЛА ЭКСПЛУАТАЦИИ**

9. Открутите ключом третью по ходу движения воды колбу. Будьте осторожны, колба заполнена водой.
10. Удалите отработанный картридж и тщательно вымойте колбу неароматизированным мылом и чистой губкой, после чего тщательно ополосните ее водой.
11. Вставьте картридж в третью по ходу движения воды колбу, прикрутите колбу и снова пропустите не менее 4 литров воды, чтобы вымыть угольную пыль. Закройте кран подачи воды **5** и соедините ранее отделенную трубку с авторегулятором.

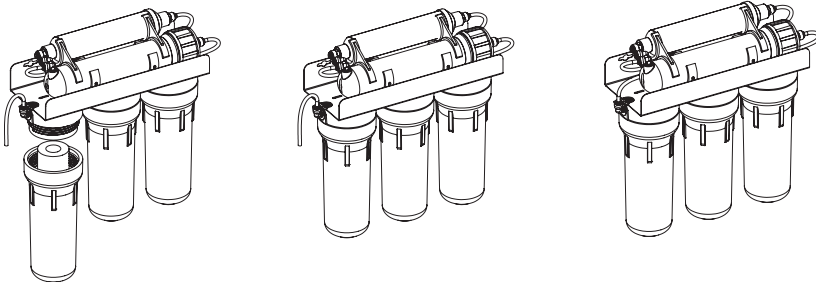

13. Откройте шаровой кран бака **6**.
14. Откройте кран подачи воды на систему **5**.

## 6. ПРАВИЛА ЭКСПЛУАТАЦИИ

### 6.3 ПОСЛЕДОВАТЕЛЬНОСТЬ ДЕЙСТВИЙ ПРИ ЗАМЕНЕ МЕМБРАНЫ

(Замена мембраны выполняется специалистом сервисного центра)

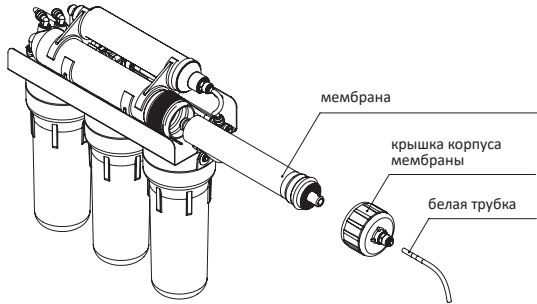
1.	Перекройте кран подачи воды на систему <b>5</b> , поверните шаровой кран бака <b>6</b> в положение «Закрыто».
2.	Откройте кран очищенной воды <b>3</b> для сброса давления в системе.
3.	Отсоедините белую трубку от крышки корпуса мембраны.
4.	Открутите крышку корпуса мембраны.
5.	Извлеките использованную обратноосмотическую мембрану <b>11</b> (запомните ее расположение в корпусе).
 <p>мембрана крышка корпуса мембраны белая трубка</p>	
6.	Нанесите смазку на резиновые уплотнения новой обратноосмотической мембраны <b>11</b> и уплотнения крышки корпуса мембраны. <b>ВНИМАНИЕ!!!</b> Чтобы не повредить мембрану, в качестве смазки используйте только пищевой глицерин.
7.	Установите новую обратноосмотическую мембрану <b>11</b> в корпус, соблюдая направление и положение трубки. <b>ВНИМАНИЕ!!!</b> Установка обратноосмотической мембраны осуществляется через торцевой разрез пакета. <b>Не вынимайте мембрану из упаковки и избегайте контакта рук с поверхностью мембраны.</b>
8.	Закрутите крышку корпуса мембраны.
9.	Подсоедините белую трубку к крышке корпуса мембраны.
10.	Закройте кран очищенной воды <b>3</b> .
11.	Откройте шаровой кран бака <b>6</b> .
12.	Откройте кран подачи воды <b>5</b> .
13.	После того как бак наполнится (вы услышите, что поток воды остановится), слейте воду из бака в канализацию, открыв кран очищенной воды <b>3</b> . После того как напор воды исчерпается, закройте кран очищенной воды <b>3</b> , чтобы бак снова начал наполняться. В зависимости от давления в вашей водопроводной системе, наполнение может занять от 1,5 до 3 часов. После того как бак наполнится во второй раз, вы можете пить очищенную воду.

## 6. ПРАВИЛА ЭКСПЛУАТАЦИИ

### 6.4 ПОСЛЕДОВАТЕЛЬНОСТЬ ДЕЙСТВИЙ ПРИ ЗАМЕНЕ УГОЛЬНОГО КАРТРИДЖА И/ИЛИ МИНЕРАЛИЗАТОРА

1.	Перекройте кран подачи воды на систему <b>5</b> , поверните шаровой кран бака <b>6</b> в положение «Закрыто».
2.	Откройте кран очищенной воды <b>3</b> для сброса давления в системе.
3.	Отсоедините трубки, которые соединяют угольный постфильтр и/или минерализатор с системой.
4.	Снимите отработанный угольный постфильтр и/или минерализатор с пластиковых держателей (клипс).
5.	Установите новый угольный постфильтр и/или минерализатор, руководствуясь стрелками, обозначающими направление потока воды.
6.	Подсоедините трубки, которыми угольный постфильтр и/или минерализатор соединяется с системой.
7.	Откройте кран подачи воды <b>5</b> . Откройте шаровой кран бака <b>6</b> .
9.	Слейте воду из бака в канализацию, открыв кран очищенной воды <b>3</b> . После того как напор воды исчерпается, закройте кран очищенной воды <b>3</b> , чтобы бак снова начал наполняться. В зависимости от давления в вашей водопроводной системе, наполнение может занять от 1,5 до 3 часов. После того, как бак наполнится во второй раз, вы можете пить очищенную воду. В моделях фильтров с минерализатором после замены очищенная вода может быть слегка мутной. Дополнительно слейте несколько баков очищенной воды в канализацию.

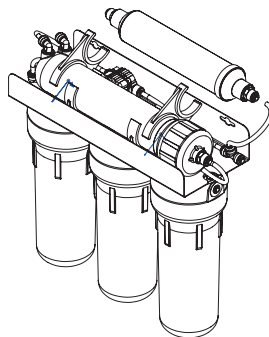

РУС

### 6.5 ПОСЛЕДОВАТЕЛЬНОСТЬ ДЕЙСТВИЙ ПРИ ЗАМЕНЕ УЛЬТРАФИОЛЕТОВОЙ ЛАМПЫ

(Замена УФ-лампы выполняется специалистом сервисного центра)

Рекомендованный срок эксплуатации УФ-ламп составляет 9 000 часов (приблизительно 1 год непрерывной работы).

#### ВНИМАНИЕ!!!

Не рекомендуется использовать УФ-лампу после окончания рекомендованного срока эксплуатации, поскольку снижается интенсивность излучения и не обеспечивается гарантированное обеззараживание воды.

Категорически запрещается включать электропитание УФ-лампы, когда излучатель находится не в металлическом корпусе, и смотреть на светящуюся лампу. Это может привести к повреждению глаз и, как следствие, к ухудшению или потере зрения.

При замене УФ-лампы желательно проводить чистку кварцевого кожуха.

## 6. ПРАВИЛА ЭКСПЛУАТАЦИИ

В процессе чистки кожуха запрещается использовать абразивные материалы, поскольку это может привести к снижению проницаемости УФ-излучения и, соответственно, снижению эффективности обеззараживания.

Извлекать кожух из корпуса следует очень аккуратно, чтобы не повредить и не поцарапать его.

Также следует аккуратно снимать уплотнительные кольца, находящиеся на торцах кожуха для герметизации УФ-лампы и предотвращения попадания воды на лампу и электрические разъемы. Новую УФ-лампу следует брать осторожно и исключительно за керамические края, поскольку загрязнения кварцевой поверхности лампы приводят к снижению интенсивности обеззараживания и к сокращению срока службы. При работе с лампой необходимо пользоваться хлопковыми перчатками.

1.	Отключите УФ-лампу от электропитания.
2.	Перекройте кран подачи воды <b>5</b> , поверните шаровой кран бака <b>6</b> в положение «Закрывать».
3.	Снимите с корпуса черную ПВХ-заглушку, через которую проходит электрический кабель.
4.	Держа за электрический разъем, осторожно извлеките лампу из кварцевого кожуха.
5.	Придерживая лампу за основу, отсоедините разъем электропитания.
6.	Вставьте новую лампу до половины длины в кварцевый кожух.
7.	Правильно подсоедините разъем электропитания.
8.	Вставьте лампу в кожух до упора и наденьте на корпус ПВХ-заглушку.
9.	Восстановите подачу воды на установку обеззараживания и проверьте, не была ли во время замены нарушена герметичность уплотнений между корпусом лампы и кварцевым кожухом.
10.	Включите блок обеззараживания в электросеть и убедитесь, что новая лампа работает должным образом. Об этом свидетельствует зеленый цвет индикатора на блоке питания лампы.

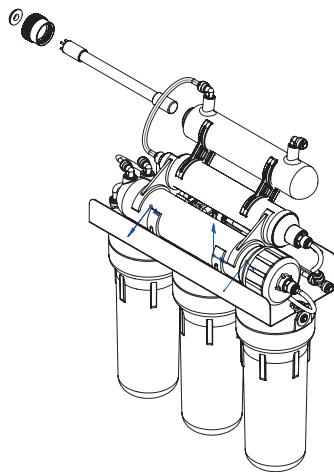

## 7. ДЕЗИНФЕКЦИЯ СИСТЕМЫ ОБРАТНОГО ОСМОСА

Дезинфекцию фильтров питьевой воды рекомендуется проводить после их продолжительной эксплуатации (~6 месяцев), а также в случаях если фильтр длительное время не использовался (~3 недели). Также желательно проводить дезинфекцию системы при замене картриджей.

Для дезинфекции рекомендуется использовать таблетки на основе активного хлора.

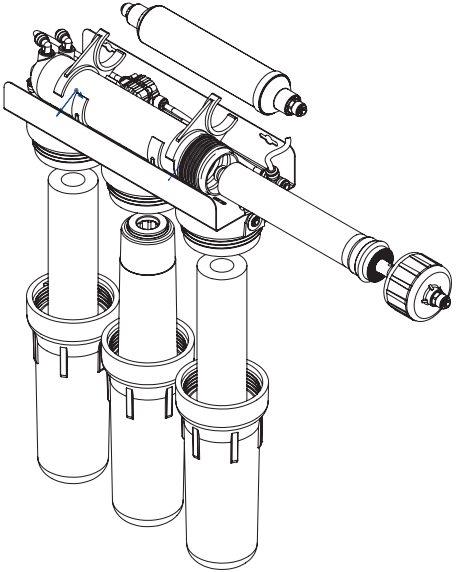
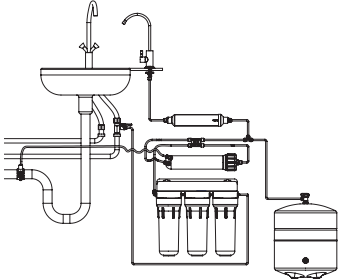
1.	<p>Перекройте кран подачи воды <b>5</b>, поверните шаровой кран бака <b>6</b> в положение «Закрото».</p>
2.	<p>Извлеките и утилизируйте картриджи предварительной очистки и угольный постфильтр.</p> 
3.	<p>Извлеките обратноосмотическую мембрану, герметично ее упакуйте и поместите в холодильник с температурой +2...+5 °С (для извлечения мембранного элемента можно использовать круглогубцы).</p>
4.	<p>Закрутите 2-ю и 3-ю колбы по ходу движения воды, корпус мембраны, подключите трубку от крана для очищенной воды к тройнику вместо угольного постфильтра.</p> 

## 7. ДЕЗИНФЕКЦИЯ СИСТЕМЫ ОБРАТНОГО ОСМОСА

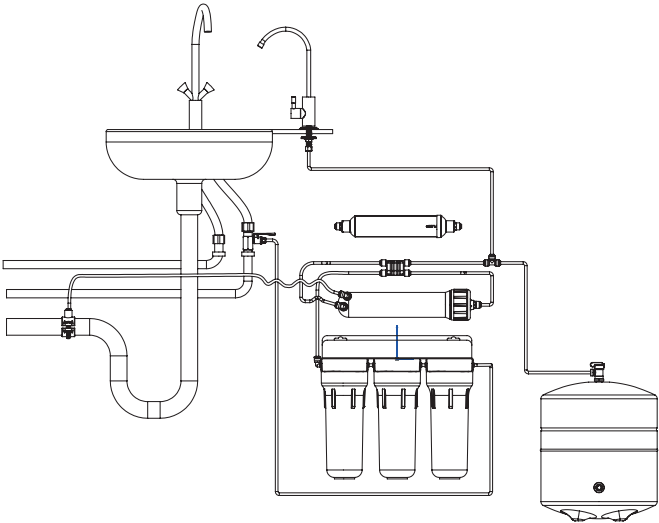
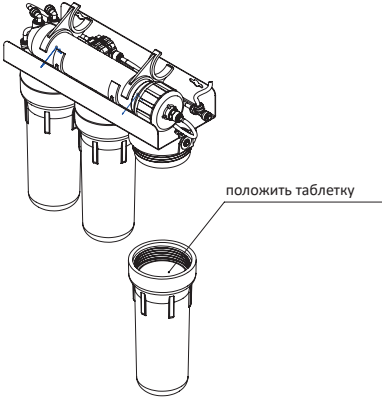
4.	
5.	<p>Положите в 1-ю колбу таблетку для обеззараживания. Залейте колбу водой и закрутите.</p> 
6.	Через 15 минут откройте кран для очищенной воды <b>3</b> и кран подачи воды <b>5</b> .
7.	В момент когда из крана для очищенной воды пойдет вода с запахом хлора, закройте кран для очищенной воды <b>3</b> и кран подачи воды <b>5</b> .
8.	Оставьте систему, заполненную раствором, на 2-3 часа.
9.	Откройте кран для очищенной воды <b>3</b> и кран подачи воды <b>5</b> . Дождитесь исчезновения запаха хлора в воде из крана.
10.	Установите в систему все фильтрующие элементы, откройте шаровый кран бака <b>6</b> . Откройте кран подачи воды <b>5</b> .
11.	Наполните и слейте не менее двух баков воды (до полного исчезновения запаха хлора).

## 7. ДЕЗИНФЕКЦИЯ СИСТЕМЫ ОБРАТНОГО ОСМОСА

### 7.1 ДЕЗИНФЕКЦИЯ НАКОПИТЕЛЬНОГО БАКА

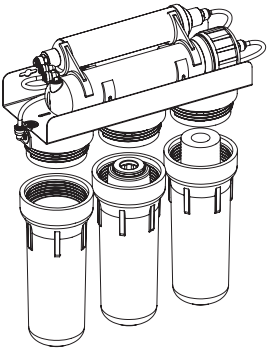
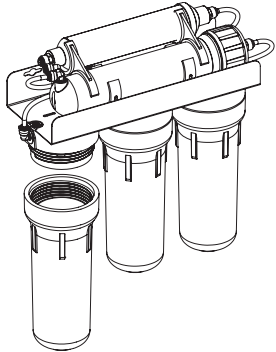
1.	Перекройте кран подачи воды <b>5</b> .
2.	Откройте кран для очищенной воды <b>3</b> и слейте всю воду в канализацию.
3.	Перекройте шаровый кран бака <b>6</b> .
4.	Извлеките картриджи предварительной очистки. 
5.	Закрутите 2-ю и 3-ю колбы по ходу движения воды. 

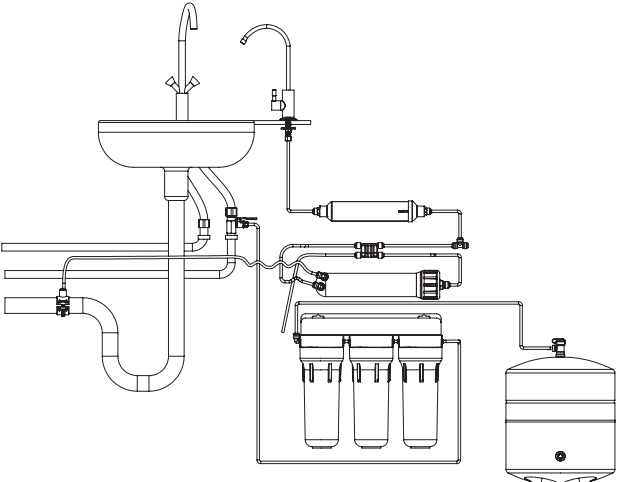

## 7. ДЕЗИНФЕКЦИЯ СИСТЕМЫ ОБРАТНОГО ОСМОСА

6.	<p>Отключите трубку, идущую к накопительному баку, от тройника угольного постфильтра и присоедините ее к фитингу 3-й колбы.</p> 
7.	<p>Положите в 1-ю колбу таблетку для обеззараживания. Залейте колбу водой и закрутите.</p>
8.	<p>Через 15 минут откройте шаровой кран бака <b>6</b>.</p>
9.	<p>Откройте кран подачи воды <b>5</b> на 5 минут.</p>
10.	<p>Закройте шаровой кран бака и оставьте бак заполненным раствором на 1-2 часа.</p>
11.	<p>Слейте воду из накопительного бака <b>6</b>, отключив его трубку от фитинга 3-й колбы. Восстановите первоначальное подключение трубок.</p>
12.	<p>Установите картриджи в систему, откройте шаровой кран бака <b>6</b> и кран подачи воды <b>5</b>.</p>
13.	<p>Наполните и слейте не менее трех баков воды (до полного исчезновения запаха хлора).</p>

**8. ВОЗМОЖНЫЕ НЕИСПРАВНОСТИ И СПОСОБЫ ИХ УСТРАНЕНИЯ**

<b>НЕИСПРАВНОСТЬ</b>	<b>ПРИЧИНА</b>	<b>КАК УСТРАНИТЬ</b>
Протекание воды из-под фитингов	Не герметично подсоединены трубки	Отсоедините и заново подключите трубки
Протекание из-под дренажного хомута	Дренажный хомут установлен неправильно	Правильно установите дренажный хомут
Протекание из-под колбы	Неправильно установлено уплотняющее кольцо	Проверьте правильность установки уплотняющего кольца (в желобе колбы)
	Колба закручена недостаточно плотно	Плотно закрутите колбу
Вода из крана течет очень слабо	Низкое давление на входе в систему	Проверьте входное давление. Если давление ниже 3 атм. – установите подкачивающую помпу
	Загрязнены картриджи префильтра	Замените картриджи префильтра
	Загрязнена мембрана	Замените мембрану
	Пережата соединительная трубка	Проверьте трубку по всей длине
	Низкое давление в накопительном баке	Давление в накопительном баке без воды должно быть 0,4–0,6 атм. При необходимости подкачайте давление насосом. Операция выполняется специалистом сервисного центра (СЦ)
Повышенный уровень шума	Воздух в авторегуляторе	Воздух будет вытеснен из авторегулятора естественным путем через некоторое время
	Давление на входе в систему выше положенного	Установите регулятор давления. Обратитесь в СЦ
Стук авторегулятора	Колебания давления в сети	Установите обратный клапан на входе водопроводной сети в квартиру. Проверьте давление в сухом мембранном баке. Давление в накопительном баке без воды должно быть 0,4–0,6 атм. При необходимости подкачайте давление насосом. Операция выполняется специалистом СЦ

## 8. ВОЗМОЖНЫЕ НЕИСПРАВНОСТИ И СПОСОБЫ ИХ УСТРАНЕНИЯ

Вода постоянно течет в дренаж.	Низкое давление на входе в систему	Проверьте входное давление. Если давление ниже 3 атм. – установите повышающую помпу
	Загрязнены картриджи префильтра	Заменить картриджи префильтра
	Загрязнена мембрана	Замените мембрану
	Неисправен авторегулятор	Проверьте работоспособность авторегулятора (при закрытом шаровом кране накопительного бака авторегулятор через несколько минут должен перекрыть подачу воды на систему). Обратитесь в СЦ
	Неисправен обратный клапан в корпусе мембраны	При неисправном обратном клапане накопительный бак заполнен, сброс воды в дренаж не прекращается. Обратитесь в СЦ
	Низкое давление в накопительной емкости	Проверьте давление в сухом накопительном баке. Давление в накопительном баке без воды должно быть 0,4–0,6 атм. При необходимости подкачайте давление насосом. Операция выполняется специалистом СЦ
	Отсутствует либо неправильно установлен ограничитель потока	Проверьте наличие ограничителя потока на выходе из мембранодержателя (корпуса мембраны). Он должен быть вставлен в трубку черного цвета и подсоединен к выходу из мембранодержателя. Если та сторона трубки, в которую вставлен ограничитель потока, направлена в канализацию – переставьте трубку (прочистив ограничитель). Если ограничителя потока нет – вероятно, его смыло в канализацию. Установите новый ограничитель потока (подсоедините конец трубки с ограничителем к выходу из мембранодержателя).
Вода не вытекает из дренажной трубки при подаче воды на систему	Накопительный бак заполнен	Откройте кран очищенной воды. Если после слива очищенной воды из бака начнется слив в дренаж – система работает нормально
	Забит ограничитель потока	Прочистите или замените ограничитель потока
	Несоответствие отверстия в дренажном хомуте и канализационной трубе	Установите дренажный хомут правильно, повторно проверьте работу системы
Вода имеет белый оттенок, который исчезает при отстаивании	Воздух в системе	Воздух в системе – нормальное явление в начале работы системы. Через некоторое время данный эффект проходит. Внимание! Пузырьки воздуха могут появиться в очищенной воде в холодное время года, при большой разнице температур воды и помещения

## 8. ВОЗМОЖНЫЕ НЕИСПРАВНОСТИ И СПОСОБЫ ИХ УСТРАНЕНИЯ

Вода имеет привкус и запах	Ресурс угольного постфильтра исчерпан	Замените картридж
	Дезинфицирующий раствор мембраны не смыт	Спустите воду из бака в слив, наберите бак повторно
	Загрязнение в системе	Проведите обеззараживание системы в соответствии с рекомендациями разделов 7 и 7.1
	Загрязнен бак	Замените бак <b>Внимание!</b> Бак может загрязняться при длительной эксплуатации системы и несвоевременной замене картриджей
Мало воды в накопительном баке	Высокое давление в воздушной камере накопительного бака	Давление в накопительном баке без воды должно быть 0,4–0,6 атм. При необходимости стравите давление. Операция выполняется специалистом СЦ
	Закрыт кран на накопительном баке	Проверьте положение крана на баке

## 9. ДНЕВНИК ТЕХНИЧЕСКОГО ОБСЛУЖИВАНИЯ

Производитель настоятельно рекомендует внимательно вести записи в дневнике технического обслуживания. Информация, зафиксированная в дневнике, поможет специалисту при работе с вашей системой обратного осмоса. Также данная информация может быть затребована производителем в случае каких-либо отклонений в работе системы.

### ВВОД В ЭКСПЛУАТАЦИЮ

Дата ввода в эксплуатацию, ДД:ММ:ГГ	Давление на входе	Произведено обеззараживание, ДА/НЕТ	Время наполнения бака, ЧЧ:ММ	Конверсия (recovery)	Рекомендации	Средняя о доп.настроенном оборудовании, наименование, дата монтажа (например: редуктор, помпа, фильтры префильтрационной очистки и т.п.)	Название компании, проводившей монтаж системы	ФИО технического специалиста, проводившего монтаж системы	Контактная информация организации (номер телефона, адрес, электронная почта)
-------------------------------------	-------------------	-------------------------------------	------------------------------	----------------------	--------------	--	---	---	--

РАБОТЫ ПО ПОДКЛЮЧЕНИЮ ВЫПОЛНЕНЫ, ИЗДЕЛИЕ ПРОВЕРЕНО, ПРЕТЕНЗИЙ К КАЧЕСТВУ РАБОТЫ И КОМПЛЕКТАЦИИ НЕТ. ВЫПОЛНЕНИЕ РАБОТ ПОДТВЕРЖДАЮ

Владелец оборудования \_\_\_\_\_

Подпись/ФИО

Представитель сервисного центра \_\_\_\_\_

Подпись/ФИО

9. ДНЕВНИК ТЕХНИЧЕСКОГО ОБСЛУЖИВАНИЯ

ТЕХНИЧЕСКОЕ ОБСЛУЖИВАНИЕ

Наименование работ				
Расходные материалы, которые были использованы при техническом обслуживании				
Произведена дезинфекция системы/ бака				
Время наполнения бака, Ч:ММ				
Соотношение пермеат/концентрат				
Дата технического обслуживания				
Название компании, которая выполняла техническое обслуживание				
ФИО специалиста				
Работы выполнены, претензий к качеству нет. Подпись владельца				

РУС

## 10. БЕЗОПАСНОСТЬ ЗДОРОВЬЯ И ОКРУЖАЮЩЕЙ СРЕДЫ

Изделие не оказывает химического, радиоактивного, электрохимического воздействия на окружающую среду. Не относится к вредным по степени воздействия на организм человека, соответствуют санитарному законодательству Украины при использовании по назначению в сфере применения.

## 11. ПРАВИЛА ПОКУПКИ

Покупку желательно осуществлять в авторизованных центрах продаж.

При покупке необходимо проверить целостность упаковки, наличие механических повреждений и других отклонений, комплектацию (не вскрывая пакет), наличие сопроводительной документации, в частности инструкции и гарантийного талона.

## 12. ТРАНСПОРТИРОВКА И ХРАНЕНИЕ

Транспортировка изделия допускается любым транспортным средством (кроме неотапливаемых в холодное время года). В соответствии с правилами перевозки грузов, действующими на каждом виде транспорта.

При погрузочно-разгрузочных работах и транспортировке необходимо придерживаться требований манипуляционных знаков на упаковке.

Изделия должны храниться в закрытых помещениях, где исключена возможность механических повреждений, влияния влаги и химически активных веществ. Изделия должны храниться в упаковке производителя при температуре окружающей среды от 5 °C до 40 °C и относительной влажности до 80%, на расстоянии не менее 1 м от отопительных приборов.

## 13. ГАРАНТИЙНЫЕ ОБЯЗАТЕЛЬСТВА

Мы благодарны вам за то, что вы приобрели систему обратного осмоса производства компании Ecosoft. Мы надеемся, что данная система будет служить долго и дарить вам и вашей семье удовольствие от чистой питьевой воды.

**Гарантийный срок эксплуатации составляет 12 месяцев со дня продажи через розничную сеть (если другое не указано в гарантийном талоне изделия).**

Производитель гарантирует, что данная система очистки воды не содержит производственных дефектов и что такие дефекты не выявятся в течение гарантийного срока, указанного в гарантийном талоне, с момента реализации со склада производителя, в случае если система очистки установлена и работает в соответствии с техническими требованиями и условиями эксплуатации.

Во избежание недоразумений убедительно просим вас внимательно изучить Инструкцию по подключению и эксплуатации системы обратного осмоса, условия гарантийных обязательств, проверить правильность заполнения гарантийного талона, наличие документа, подтверждающего приобретение (кассовый, товарный чек, накладная, акт ввода

в эксплуатацию). Гарантийный талон действителен только при наличии правильно указанных: модели, даты продажи, четких печатей фирмы-продавца. Для правильной установки системы детально изучите инструкцию по ее подключению и эксплуатации или обратитесь за помощью к квалифицированному специалисту.

Производитель не несет ответственности за какое-либо повреждение имущества или какой-либо другой вред, включая утраченную выгоду, возникший случайно или вследствие эксплуатации или невозможности эксплуатации этого изделия.

Материальная ответственность Производителя в соответствии с данной Гарантией не может превышать стоимости этого фильтра.

#### **Гарантийные обязательства не распространяются на:**

- сменные элементы (картриджи, обратноосмотическую мембрану, угольный постфильтр, минерализатор или другие сменные элементы, которыми может быть укомплектована система);
- электрическое оборудование при отсутствии в электросети заземления, а также в случае отсутствия стабилизатора напряжения;
- комплектующие, требующие замены в результате их естественного износа;
- неисправности и неполадки, которые возникли вследствие несвоевременной замены сменных элементов, сроки которой указаны в настоящей Инструкции по эксплуатации, а также при использовании сменных элементов других производителей.

Все претензии к качеству воды, вкусу, запаху и другим свойствам воды, очищенной с помощью данного фильтра, принимаются только при наличии подтверждающего протокола анализа, выполненного исследовательской аккредитованной лабораторией.

Случаи, не предусмотренные данной Гарантией, регулируются Законодательством.

### **Стандартное подключение работником сервисной службы**

Стандартное подключение производится только на трубы диаметром 1/2 дюйма и при наличии вентиля для отключения воды непосредственно в квартире.

Перечень работ, выполняемых работником сервисной службы при стандартном подключении:

- установка входной муфты и крана подачи воды в водопроводную трубу;
- установка крана для очищенной воды на мойку или столешницу;
- установка модуля фильтрации, дренажного хомута и подключение цветными трубками;
- проверка системы на герметичность рабочих узлов и корректности работы системы в целом;
- заполнение акта выполненных работ;
- заполнение журнала технического обслуживания.

#### **Дополнительно работник сервисной службы может предложить и установить:**

- регулятор давления;
- компенсатор гидроудара;
- систему защиты от протечек воды;
- другое оборудование, которое улучшит работу основного оборудования;
- сервисное обслуживание.



**Дополнительно оплачиваются:**

- транспортные расходы сервисной службы;
- выезд сервисной службы в нерабочее время;
- подключение к существующим точкам водоснабжения, где не обеспечено гибкое соединение и требуется изменение конструкции трубопровода с применением специального инструмента и дополнительных материалов и комплектующих;
- установка крана для очищенной воды на поверхности, изготовленной из материала, требующего применения специального оборудования (чугун, искусственный камень, керамогранит и другие искусственные материалы);
- установка регулятора давления;
- установка компенсатора гидроудара;
- установка системы защиты от протечек воды;
- установка другого оборудования, которое улучшит работу основного оборудования;
- сервисное обслуживание.

Сервисная служба не несет ответственности за состояние подводящих водопроводных труб и сантехнической арматуры покупателя. Неудовлетворительное состояние подводящих водопроводных труб, сантехнической арматуры и невыполнение покупателем необходимых согласно инструкции по эксплуатации условий для подключения фильтра является основанием для отказа в предоставлении услуг по подключению.

**ВНИМАНИЕ!!! В случае самостоятельного подключения системы производитель не несет ответственности и не принимает претензии, которые могут быть вызваны неправильным подключением и некорректной работой системы в целом.**

## 14. СЕРТИФИЦИРОВАННЫЕ СЕРВИСНЫЕ ЦЕНТРЫ В ВАШЕМ РЕГИОНЕ

Список авторизованных сервисных центров указан на сайте [www.ecosoft.com](http://www.ecosoft.com)

## 15. СЕРТИФИКАТЫ

