

Водонагреватель бытовой электрический



РУКОВОДСТВО ПО ЭКСПЛУАТАЦИИ

Уважаемые покупатели! По вопросам гарантийного, сервисного и послегарантийного обслуживания на территории по тел.: 0 800 500 885 – бесплатно с городских телефонов. Ваш вызов будет направлен в ближайший сервисный центр. Мы проконтролируем своевременность и качество выполненных работ. С актуальным списком сервисных центров и развернутой информацией по эксплуатации можно ознакомиться на сайте <https://atlantic.co.ua/> обращайтесь

1. Предназначение

Бытовой автоматический электроводонагреватель Atlantic, Round предназначен для нагрева воды, подаваемой из централизованных и автономных сетей хозяйственно питьевого водоснабжения. Электроводонагреватель может быть установлен в квартире, коттедже, офисе и других помещениях. Эксплуатация электронагревателя в промышленных целях, на производстве, в сферах услуг и в местах общественного питания возможна при условии соблюдения потребителем дополнительных требований, предусмотренных п. 8 данного руководства.

2. Технические характеристики

Таблица. 1. Основные технические характеристики водонагревателей.

Модель	Объем, л	Мощность, Вт	Время нагрева (мин) от +15 °С до +65 °С (50 °С)	Габаритные размеры, мм		Масса, кг
				Высота / Длина	Диаметр	
E-series вертикальные						
VM 30 N4E	30	1200	90	417	433	13
VM 50 N4E	50	1500	120	573	433	17
VM 80 N4E	80	1500	194	809	433	21,5
VM 100 N4E	100	1500	242	968	433	25,0
O'Pro вертикальные						
VM 50 N4	50	2000	90	573	433	16,5
VM 80 N4	80	2000	146	809	433	21,5
VM 100 N4	100	2000	182	968	433	25
VM 150	150	2200	240	1235	505	40
VM 200	200	2200	350	1568	505	50
O'Pro горизонтальные						
HM 50 N4	50	1500	100	552	433	17
HM 80 N4	80	1500	165	786	433	22
HM 100 N4	100	1500	220	944	433	25,5
Steatite вертикальные						
VM 50 N4C (E)	50	1500	100	573	433	17
VM 80 N4C (E)	80	1500	181	809	433	22
VM 100 N4C (E)	100	1500	246	968	433	25,5

Модель	Объем, л	Мощность, Вт	Время нагрева (мин) от +15 °С до +65 °С (50 °С)	Габаритные размеры, мм		Масса, кг
				Высота / Длина	Диаметр	
EGO вертикальные						
VM 030 D400-1-M	30	1200	90	431	433	13
VM 050 D400-1-M	50	1500	120	582	433	17
VM 080 D400-1-M	80	1500	194	811	433	22
VM 100 D400-1-M	100	1500	242	970	433	25,5
VM 120 D400-1-M	120	1500	287	1127	433	29
O'Pro+ вертикальные						
VM 030 D400-1-M	30	1200	90	431	433	13
VM 050 D400-1-M	50	2000	90	582	433	17
VM 080 D400-1-M	80	2000	146	811	433	22
VM 100 D400-1-M	100	2000	182	970	433	25,5
VM 120 D400-1-M	120	2000	215	1127	433	29
O'Pro+ горизонтальные						
HM 050 D400-1-M	50	2000	90	582	433	17
HM 080 D400-1-M	80	2000	146	811	433	22
HM 100 D400-1-M	100	2000	182	970	433	25,5
STEATITE вертикальные						
VM 050 D400-2-BC	50	1500	100	582	433	17

VM 080 D400-2-BC	80	1500	165	811	433	22
VM 100 D400-2-BC	100	1500	220	970	433	25,5
Steatite универсальные (вертикальные / горизонтальные)						
VM 30 N3 CM(E)	30	1500	вертикальные: 75; горизонтальные: 55	579	380	14,5
VM 50 N3 CM(E)	50	2100	вертикальные: 82; горизонтальные: 65	792	380	18,5
VM 80 N3 CM(E)	80	2100	вертикальные: 132; горизонтальные: 106	1142	380	24,5
O'Pro Slim вертикальные						
PC 10 RB	10	1600	24	456	255	7,5
PC 10 SB	10	2000	19	456	255	7,5
PC 15 R	15	2000	26	496	287	9,5
PC 15 S	15	2000	26	496	287	9,5
PC 30	30	2000	57	623	338	12
PC 50	50	2000	96	918	338	17
PC 75	75	2000	127	1190	338	22,5
O'Pro square						
VM 15 S3S*	15	2000	24	403	342	9

* Водонагреватель с медным ТЭНом Модели O'Pro 10SB, 15S предназначены для установки под мойкой или раковиной патрубками вверх. Модели N3 CME и S4CM устанавливаются в вертикальном и горизонтальном положении.

Модель	Объем, л	Мощность, Вт	Время нагрева (мин) от +15 °С до +65 °С (50 °С)	Габаритные размеры, мм		Масса, кг
				Высота / Длина	Диаметр	
Steatite square вертикальные						
VM 30 S3C	30	1500	68	624	342	13
VM 50 S3C	50	2100	92	950	342	18
Steatite square универсальные (вертикальные / горизонтальные)						
VM 75 S4CM	75	2400/1200	вертикальные: 104/207	706	490	27
VM 100 S4CM	100	2400/1200	вертикальные: 154/306	875	490	30
VM 150 S4CM	150	2400/1200	вертикальные: 224/470	1198	490	40

Round

Модель	Объем, л	Масса, кг	Диаметр	Высота	Мощность	Время нагрева (мин) от +15 °С до +65 °С (50 °С)
VMR 50	50	15,5	433	583	1500	104
VMR 80	80	18	433	821	1500	179
VMR 100	100	21,5	433	981	1500	232

При температуре воды в водопроводе ниже +15 °С время нагрева до заданной температуры увеличивается. Максимальная температура нагрева воды +65 °С (± 5 °С).

3. Условия эксплуатации

1. На входе ЭВН давление холодной воды должно быть 1-6 бар (при давлении более 4 бар необходимо установить редуктор давления!).
2. Напряжение электропитания – 230 В ± 10%.
3. Вода, которая подается в ЭВН, не должна иметь механических примесей и взвесей, так как это приводит к выходу из строя предохранительного клапана.
4. ЭВН рассчитан на эксплуатацию в помещениях с такими климатическими условиями:
 - температура окружающей среды +10 °С – +40 °С;
 - относительная влажность не более 80%.



Рис.1. ЭВН Atlantic в разрезе и его составные части

1. Внутренний бак с эмалевым покрытием 2. Трубка ТЭНа / фланца для датчика температуры 3. Магнийевый анод 4. Нагревательный элемент

5. Шар пенополиуретана

– атмосферное давление от 78 до 106 кПа.

5. Наличие магниевого анода внутри рабочего бака ЭВН, установленного в предусмотренном производителем месте.

4. Комплектация поставки:

– ЭВН – 1 шт.; – предохранительный клапан – 1 шт.; – диэлектрическая муфта – 1 шт. (кроме моделей E-series, EGO); – руководство по эксплуатации – 1 шт.; – упаковка – 1 шт.

5. Строение и принцип действия

ЭВН состоит из двух стальных баков (рис. 1): внутреннего (рабочего) и внешнего. Между ними находится теплоизоляционный слой из пенополиуретана, который придает ЭВН свойства термоса. Для защиты от коррозии внутренняя поверхность рабочего бака покрыта стекло-эмалью. Электрический блок моделей состоит из ТЭНа (медного трубчатого нагревательного элемента в моделях E-series, O'Pro, EGO и O'Pro + или керамического – модель Steatite), терморегулятора (штыревого типа в моделях E-series, O'Pro, EGO и O'Pro + или капиллярного – модель Steatite и O'Pro Square), переключателя мощности (полная мощность – кнопку нажать, половина – кнопку отжать), на моделях Steatite square универсальный и магнийевый анод. Терморегулятор задает температуру нагрева воды, автоматически включая и выключая ТЭН. Терморегулятор состоит из чувствительного элемента и блока автоматики, который регулирует температуру нагрева воды, автоматически поддерживает заданную температуру и защищает от закипания. Температура нагрева воды задается вручную поворотом регулятора. Увеличение температуры нагрева – поворотом регулятора против часовой стрелки, уменьшение

температуры – по часовой стрелке (на моделях Steatite – наоборот).

Индикатор нагрева показывает условный уровень температуры воды в середине рабочего бака (кроме модели Slim). Градуировка индикатора для условного и точного измерения температуры воды в баке не предназначена.

Магнийевый анод (рис.1) обеспечивает дополнительную защиту внутреннего бака от коррозии, а также в значительной степени предотвращает возникновение накипи на ТЭНе. Взаимодействие катионов магния с солями, растворенными в воде, приводит к образованию рыхлой накипи, которая оседает на дно и легко устраняется при чистке бака.

Предохранительный клапан (рис. 2) конструктивно объединяет в себе обратный и стравливающий клапан. Обратный клапан исключает вытекания воды из бака в стояк при отсутствии холодной воды в водопроводе. При нагревании происходит расширение воды, что приводит к увеличению давления в баке. При превышении давления воды в рабочем баке более 8 бар, возможен, или сброс небольшого количества воды, через сливное отверстие стравливающего клапана, или стравливания избыточного давления через обратный клапан в стояк холодного водоснабжения. Это является нормальным режимом работы предохранительного клапана. В процессе эксплуатации ЭВН возможно срабатывание тепловой защиты регулятора, которая срабатывает в результате перепадов напряжения в электросети или перегрева ТЭНа, вызванного значительным образованием накипи на нем. Срабатывание тепловой защиты не считается неисправностью и не подлежит устранению по гарантии.

Возобновление работы ЭВН осуществляется потребителем самостоятельно, для чего необходимо:

- отключить ЭВН от электросети;
- выкрутить крепежный шуруп защитной крышки;
- снять защитную крышку;
- нажать на кнопку тепловой защиты, которая расположена в корпусе терморегулятора (рис. 3, поз.2)

После возобновления работы терморегулятора установите на место защитную крышку и включите ЭВН.

Постоянное включение кнопки тепловой защиты может привести к выходу из строя терморегулятора.



Рис.2 Внешний вид предохранительного клапана

6. Крепление, подключение, запуск

Внимание! Для предотвращения несчастных случаев все работы по установке, подключению, ремонту и обслуживанию ЭВН должны выполнять только квалифицированные специалисты.



Рис. 3. Внешний вид терморегулятора

а) Модель O'Pro (N4, D 400-1-M, HM, PC) б) Модель E-series (N4E), EGO (D400-1-M), Round в) Модель Steatite (N3 CME, N4C (E))

г) Модель O'Pro (S3S), Steatite (S3C, S4CM, D400-2-BC) д) Модель O'Pro (S3S), Steatite (S3C, S4CM, D400-2-BC)

1 – регулятор температуры, 2 – кнопка тепловой защиты, 3 – гнезда подключения сигнальной лампы, 4 – клеммы подключения к электроэнергии

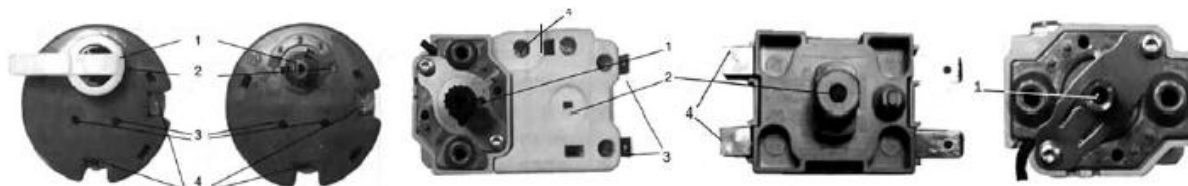
6.1. Крепление к стене

ЭВН крепится на капитальную стену или другую конструкцию, которая способна выдержать вес ЭВН с водой. Для крепления необходимо использовать шурупы с костылеподобной головкой. Крепежные шурупы должны обеспечить надежное крепление ЭВН к стене таким образом, чтобы крепежный кронштейн ЭВН плотно прилегал к вертикальной поверхности. Размеры шурупов: диаметр 8-10 мм, длина 80-100 мм. Для моделей O'Pro (PC, S3S) используйте шурупы диаметром 6 мм, длиной 60-80 мм.

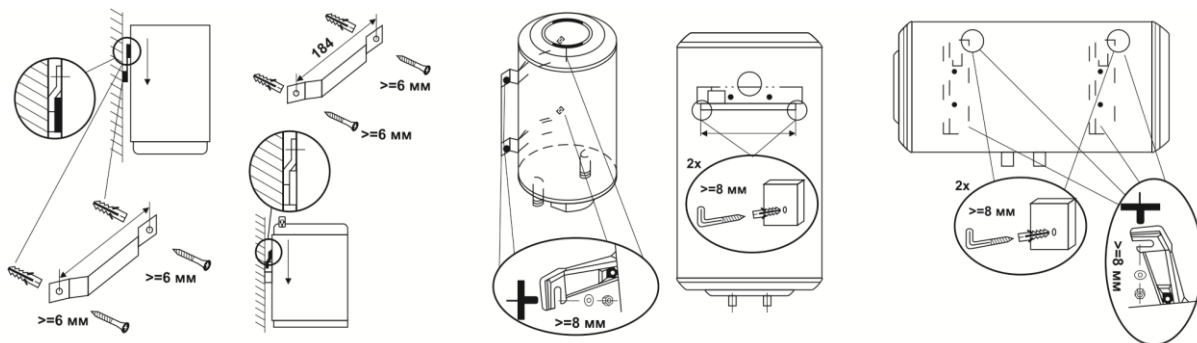

а) Модель O'Pro (PC, S3S), Steatite (S3C)

б) Модель O'Pro (PC 10SB/15S)

в) Модель E-series (N4E), O'Pro (N4), EGO (D400-1-M), O'Pro + (D 400-1 M), Steatite (N3CM (E), S4 CM – вертикальные), Steatite (N4C (E), D400-2-BC)

г) Модель O'Pro (N4, D400-1-M), Steatite (N3CM (E), S4 CM – горизонтальные).

Рис. 4. Крепление ЭВН к стене

Расстояние от крышки блока автоматики до пола или другой горизонтальной поверхности (при горизонтальном монтаже – к вертикальной поверхности) должно быть не менее 450 мм и не выше 2,0 м, чтобы обеспечить доступ к блоку автоматики ЭВН. Это необходимое условие бесплатного гарантийного обслуживания ЭВН. Работы по демонтажу и монтажу ТЭНа и терморегулятора в случае уменьшения или увеличения указанных размеров оплачиваются отдельно.

6.2. Подключение к системе водоснабжения:

Подключение ЭВН к трубопроводам холодного и горячего водоснабжения необходимо выполнять пластиковыми или металлопластиковыми трубами.

Запрещено подключать ЭВН на гибкие шланги в связи с тем, что они разрушаются от перепадов температуры, недолговечны и могут выйти из строя (начать течь, лопнуть). Присоединяемые к ЭВН трубы и соединения должны выдерживать давление не менее 8 бар и температуру не ниже 100 °С.

Соединение с патрубками должно быть герметичным. Для герметизации используйте лен, паклю или ленту ФУМ. Подключение (рис. 5, 6):

- установите запорную арматуру на входе и выходе ЭВН;



Рис. 5. Подключение ЭВН в вертикальном / горизонтальном положении



Рис. 6. Подключение ЭВН, который устанавливается под мойкой

Рис. 5. Подключение ЭВН в вертикальном / горизонтальном положении

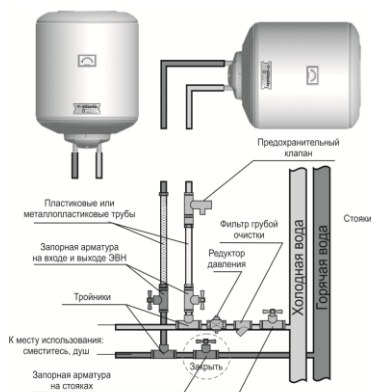
Рис. 6. Подключение ЭВН, который устанавливается под мойкой

- на трубопровод холодного водоснабжения установите фильтр грубой очистки (в комплект поставки не входит), для предотвращения попадания механических примесей в предохранительный клапан;
- измерьте давление в стояке холодного водоснабжения воды, при давлении более 4 бар установите редуктор давления для снижения давления;
- на патрубок подачи холодной воды ЭВН установите предохранительный клапан, входящий в комплект поставки, закрутив его не более чем на 3-4 оборота;
- на сливное отверстие предохранительного клапана необходимо установить дренажную трубку (в комплект поставки не входит), для отвода воды в случае автоматического сброса избыточного давления в рабочем баке.

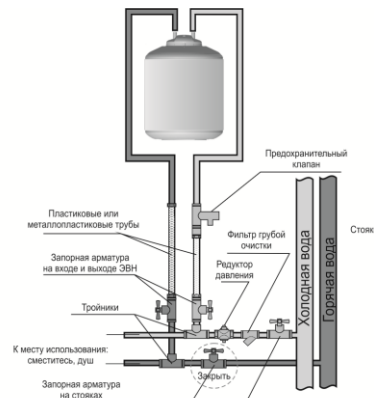
ВНИМАНИЕ! Подключение к системе водоснабжения ЭВН моделей O'Pro PC 10SB, PC 15S должно выполняться строго в соответствии со схемой, приведенной на рис. 6. Предохранительный клапан крепится на трубопроводе в стороне от ЭВН. При установке моделей Steatite в горизонтальном положении патрубок подачи холодной воды (обозначен синим кольцом) должен быть расположен внизу, а патрубок горячей воды (обозначен красным кольцом) – сверху (рис. 5). Между предохранительным клапаном и патрубком холодной воды не должно быть никаких запорных устройств. Сливное отверстие должно быть направлено четко вниз. При использовании клапана, что не входит в комплект поставки, ЭВН не подлежит гарантийному обслуживанию.

6.3. Подключение к электросети

Корпус ЭВН должен быть заземлен! Убедитесь, что шнур питания не поврежден. Если шнур питания поврежден, его необходимо заменить на специальный шнур, который находится у производителя или его сервисного агента.

Подключение ЭВН к электросети должно выполняться трехжильным медным кабелем (фаза, ноль, заземление). Кабель подключается к щитку электропитания квартиры, чтобы не перегружать существующую проводку.

В цепь электропитания необходимо установить автоматический выключатель с током отсечки, равным 10А для ЭВН мощностью до 1,6 кВт и 16А для ЭВН мощностью от 1,6 кВт до 2,5 кВт. Подключение моделей E-Series, O'Pro, EGO, Round, O'Pro + (рис. 7, 8) и моделей D400-2-BC (рис. 11):

- снимите защитную крышку ЭВН;
- подключите провод заземления желтого цвета к клемме, которая обозначена знаком заземления);
- подключите другие провода к контактам регулятора: коричневого цвета к клемме А (фаза), синего цвета – к клемме В (ноль);
- для моделей D400-2-BC выполните подключение соответствующих проводов к клемме А1 и В1 защитного термостата (см. рис. 3г);
- установите защитную крышку ЭВН.

Подключение моделей O'Pro (PC) (рис. 7, 8) и Steatite (рис. 7, 9, 10, 11);

- подключите кабель питания, выходящий из ЭВН, к автоматическому выключателю.



Рис. 7. Схема электрическая для моделей E-Series, O'Pro, EGO, O'Pro +

Внимание! Перед началом эксплуатации убедитесь, что между корпусом ЭВН (клемма, знак заземления) и нулевым проводом на клемме терморегулятора отсутствует переменное напряжение. Наличие между ними напряжения может привести к выходу из строя внутреннего бака ЭВН. В этом случае ремонт платит потребитель.



Рис. 8. Схема электрическая для моделей E-series, O'Pro, EGO, O'Pro+

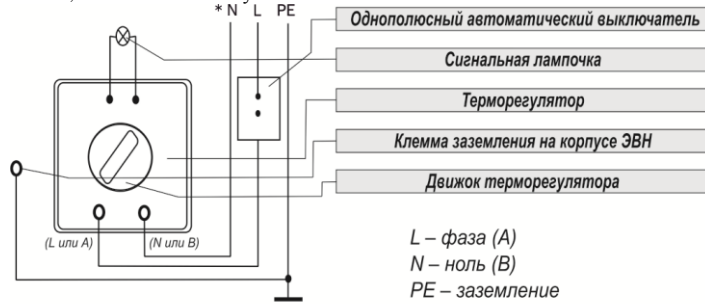

Рис. 9. Схема электрическая для моделей Steatite (N3CM, N4C (E)).

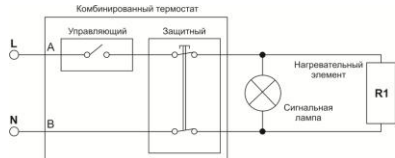

Рис. 10. Схема электрическая для моделей Steatite (S4CM).

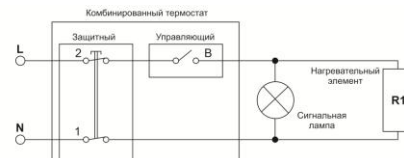

Рис. 11. Схема электрическая для моделей Steatite (S3C), D400-2-BC.

7. Ввод в эксплуатацию

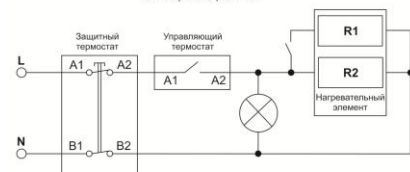
1. Заполните ЭВН водой для этого:

- убедитесь в том, что закрытая запорная арматура на стояке горячего водоснабжения;

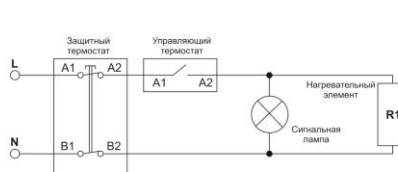
- откройте запорную арматуру на стояке холодного водоснабжения;
 - откройте кран горячей воды на смесителе в точке потребления;
 - ЭВН будет заполнен, когда из крана горячей воды начнет вытекать вода;
 - закройте кран горячей воды.
2. Осмотрите место подключения ЭВН к системе водоснабжения и убедитесь в отсутствии протечек воды.
 3. Включите автоматический выключатель.

4. Регулировка температуры нагрева производится поворотом ручки регулировки:
 - модели Steatite (S4CM, S3C, D400-2-BC), O'Pro (S3S) – на передней панели по часовой стрелке;
 - модели Steatite (N3CM (E), N4C (E)) – на термостате (рис. 3в) под защитной крышкой по часовой стрелке;
 - модели O'Pro, O'Pro + – на защитной крышке против часовой стрелки;
 - модели E-Series, EGO, Round – на термостате (рис. 3б) под защитной крышкой против часовой стрелки.

Внимание! При первом включении ЭВН моделей Steatite возможно появление запаха гари и небольшого количества дыма, это обусловлено выгоранием поверхностного налета из спиралей нагревательного элемента.

8. Сервисное обслуживание ЭВН

Корпус водонагревателя нужно время от времени вытирать влажной мягкой тряпкой или губкой. Ни в коем случае не используйте абразивные или пенообразующие средства. Водонагреватель подлежит обязательному сервисному обслуживанию, которое должны проводить квалифицированные мастера сервисного центра или уполномоченные участники «Клуба специалистов Atlantic», которые используют оригинальные комплектующие.

Сервисное обслуживание водонагревателей осуществляется не позднее 10 дней по истечению указанного ниже срока от даты покупки ЭВН и даты проведения последнего сервисного обслуживания:

- модели E-series (N4E), Opro (N4, PC, S3S) EGO, Round, O'Pro + – 12 месяцев. При использовании ЭВН на производстве, в сферах услуг и в местах общественного питания – 6 месяцев;
- модели Steatite (N4C (E), N3CM (E), S4 CM, S3C, D400-2-BC) – 24 месяца. При использовании ЭВН на производстве, в сферах услуг и в местах общественного питания – 12 месяцев.

По вопросам сервисного обслуживания обращаться по телефону горячей линии 8 800 100 21 77 – бесплатно с городских телефонов по России.

Сервисное обслуживание состоит из:

1. Чистка внутреннего бака водонагревателя от накипи (рис. 1).
2. Чистка фланца нагревательного элемента от накипи (рис. 1).
3. Замены магниевого анода (рис. 1).
4. Проверки состояния внутреннего бака, ТЭНа, прокладки, фланца и электрического блока управления.
5. Проверки состояния предохранительного клапана и его чистку при необходимости.
6. Отметки в гарантийном талоне.

Внимание! Работы по сервисному обслуживанию оплачивает потребитель, согласно действующего прейскуранта сервисного центра.

9. Работа

ЭВН работает в автоматическом режиме. При открытии крана горячей воды в месте потребления холодная вода поступает в бак и начинает вытеснять горячую воду. В свою очередь, холодная вода нагревается до заданной температуры. При очередном открытии крана горячей воды цикл повторяется. При нагревании происходит расширение воды, что приводит к увеличению давления в баке. При превышении давления воды в рабочем баке более 8 бар, возможно или сброс небольшого количества воды через сливное отверстие стравливающего клапана, или стравливания избыточного давления через обратный клапан в стояк холодного водоснабжения. Это является нормальным режимом работы предохранительного клапана.

При отсутствии или резком снижении давления холодной воды на входе в ЭВН (отключение холодной воды, закрытия запорной арматуры на стояке и т.п.) возможно возникновения побочных шумов (треск) – этот эффект вызван перепадом давления и не влияет на безопасность и работоспособность изделия.

Внимание! При установке ползуна регулирования температуры в положение «Мах» или «5» в месте потребления необходимо сначала открыть кран холодной воды, а затем – кран горячей воды. На выходе может быть 65-70 °С. Закрывать запорную арматуру на входе и выходе ЭВН при постоянном пользовании не нужно. Перед длительным перерывом в использовании ЭВН рекомендуется выключить автомат питания и перекрыть запорную арматуру на входе и выходе ЭВН, но не сливать воду из бака во избежание коррозии. После длительного перерыва в использовании ЭВН необходимо сменить воду в баке и довести нагрев до $t = 65-70$ °С, для чего выставить регулятор температуры в максимальное положение.

Внимание! Не включать ЭВН в сеть при отсутствии воды в баке. После длительной эксплуатации ЭВН происходит образование накипи на нагревательном элементе. Это приводит к срабатыванию тепловой защиты терморегулятора (см. п. 5).

Внимание! Один раз в месяц необходимо приводить в действие узел сброса давления предохранительного клапана путем кратковременной установки триггера в горизонтальное положение, при этом через сливное отверстие вытечет небольшое количество горячей воды. Для этого сначала нужно перекрыть запорную арматуру на входе в ЭВН (рис. 5, 6), а также открыть кран горячей воды в месте потребления. Невыполнение этого требования может вызвать выход из строя предохранительного клапана и ЭВН. В этом случае ЭВН и предохранительный клапан не подлежат гарантийному обслуживанию.

Для слива воды из ЭВН необходимо:

- отключить ЭВН от электросети;
- открыть кран горячей воды в месте потребления и подождать пока из него не закончит вытекать горячая вода;
- перекрыть запорную арматуру на входе в ЭВН;
- на сливное отверстие предохранительного клапана установить дренажную трубку для отвода воды (п. 6.2);
- установить триггер предохранительного клапана в горизонтальное положение.

10. Указания по технике безопасности. Запрещается:

- устанавливать ЭВН на гибких шлангах;
- эксплуатировать ЭВН без заземления;
- эксплуатировать ЭВН без магниевого анода, который установлен на фланце в середине рабочего бака (см. рис. 1);
- эксплуатировать ЭВН со снятой защитной крышкой электрического блока;
- проводить ремонтные работы и обслуживание при включенном в сеть ЭВН;
- эксплуатировать неисправный ЭВН.

11. Условия гарантийного обслуживания

При покупке ЭВН Atlantic требуйте правильного заполнения гарантийных документов, проверки внешнего вида изделия, целостности его элементов и комплектности. Гарантийные документы прилагаются. Претензии, касающиеся механических повреждений и некомплектности ЭВН, после продажи не принимаются. Гарантийные документы действительны только в оригинале с отметкой о дате и месте продажи, подписью продавца, штампом торгующей организации. При неправильном оформлении или потере гарантийных документов потребитель теряет право на гарантийное обслуживание.

При отсутствии в гарантийном и отрывном талонах даты продажи гарантийный срок исчисляется со дня выпуска изделия предприятием-изготовителем. Стоимость установки не входит в стоимость изделия. Гарантийное обслуживание производится бесплатно в течение гарантийного срока эксплуатации авторизованным сервисным центром (8-800-100-21-77 – бесплатно с городских телефонов по России).

Гарантийное обязательство не распространяется на магниевый анод, потому что он является расходным материалом.

Водонагреватель подлежит обязательному сервисному обслуживанию (см. п. 8), которое должны проводиться уполномоченным сервисным центром, или уполномоченными участниками «Клуба специалистов Atlantic», которые используют оригинальные комплектующие. По вопросам сервисного обслуживания обращаться по телефону горячей линии 8 800 100 21 77 – бесплатно с городских телефонов по России. Работы по сервисному обслуживанию и изменения расходных материалов оплачивает Потребитель согласно действующего прейскуранта сервисного центра. Гарантийный срок эксплуатации товара составляет 24 месяца при обязательном условии проведения сервисного обслуживания в порядке, предусмотренном п. 8 данного руководства. Гарантийный срок на водяной бак может быть продлен до 36 месяцев (модели E-series, EGO, Round), до 60 месяцев (модели O'Pro, O'Pro +), до 84 месяцев (Модели Steatite N3CM (E), S4CM, S3C) и до 96 месяцев (модели Steatite N4C (E), D400-2-BC) при условии проведения сервисного обслуживания товара в порядке, предусмотренном п. 8 данного руководства.

При возникновении неисправностей потребитель обязан отключить ЭВН от электросети и от системы водоснабжения, а так же обратиться по телефону 8-800-100-21-77. ЭВН Atlantic принимается на гарантийный ремонт только с руководством по эксплуатации, с правильно заполненными гарантийными документами и заявлением потребителя. Срок выполнения гарантийных обязательств составляет не более 14 суток со дня поступления ЭВН в организацию, выполняющую ремонт.

Изготовитель не несет ответственности за отклонения параметров электросети и сети водоснабжения от нормы и их техническое состояние, а также неисправности ЭВН вызванные этими отклонениями.

Запрещено! Демонтировать ЭВН до приезда мастера сервисного центра. В случае не выполнения данного требования ЭВН не подлежит гарантийному обслуживанию, и ремонт оплачивает потребитель. Гарантийный ремонт производится в следующих случаях:

- разгерметизация (течь) бака;
- неисправность ТЭНа;
- неисправность терморегулятора;
- неисправность сигнальной лампочки;
- неисправность предохранительного клапана (кроме случаев сброса воды через сливное отверстие, см. п. 5).

Бесплатное техническое обслуживание выполняется один раз в течение гарантийного срока эксплуатации и состоит из:

- внешнего осмотра крепости соединения патрубков с баком;
- проверки отсутствия течи воды в месте крепления электрического блока;
- регулирование температуры нагрева воды.

Гарантийное обслуживание не производится в случаях:

- несоблюдение правил хранения, транспортировки, установки, подключения и эксплуатации изделия;
- механических повреждений изделия;
- внесение технических изменений в изделие;
- использование прибора не по назначению;
- отсутствие магниевого анода, установленного в месте, предусмотренном производителем в середине рабочего бака ЭВН;
- нарушение условий гарантийного обслуживания;
- отсутствия заземления, если это привело к выходу из строя ЭВН;
- нарушение требований п. 8 по ежегодному обслуживанию (отсутствие отметки и наклейки в гарантийном талоне, свидетельствующие о проведении сервисного обслуживания специалистом авторизованного сервисного центра или уполномоченным участником «Клуба специалистов Atlantic»);

В этих случаях ремонт оплачивает Потребитель.

В случае вызова специалиста сервисного центра с не гарантийного случая, потребитель оплачивает стоимость вызова согласно действующего прейскуранта.

Производитель оставляет за собой право вносить изменения в руководство без уведомления потребителей.

Производитель: Завод «УКРАТЛАНТИК», Адрес: 65000, Украина, г. Одесса, ул. Грушевского, 39-Е, Код ЕГРПОУ 35008375

Гарантийные обязательства

Гарантийный срок эксплуатации товара составляет 24 месяца при обязательном условии проведения сервисного обслуживания в порядке, предусмотренном п. 8 данного руководства. Гарантийный срок на водяной бак может быть продлен до 36 месяцев (модели E-series, EGO, Round), до 60 месяцев (модели O'Pro, O'Pro +), до 84 месяцев (модели Steatite N3CM (E), S4CM, S3C) и до 96 месяцев (модели Steatite N4C (E), D400-2-BC) при условии проведения сервисного обслуживания товара в порядке, предусмотренном п. 8 данного руководства.

Если в течение гарантийного срока товар эксплуатировался с нарушением правил или потребитель не выполнял рекомендаций предприятия, выполняющего работы по гарантийному обслуживанию товара, ремонт производится за счет потребителя.

Таблица 2. Методика определения неисправностей и их устранение

Неисправность	Возможная причина	Способ устранения
ЭВН работает, но сигнальная лампа не светит	Сигнальная лампочка неисправна	Заменить сигнальную лампу
ЭВН не греет, сигнальная лампа не светит	Сработал защитный термостат	Нажать кнопку защитного термостата
	Терморегулятор поставлен в положении «Выкл»	Включить нагрев, поворачивая ручку терморегулятора за стрелкой часов для моделей Steatite (для моделей O'Pro, E-series, EGO – против часовой стрелки)
	Терморегулятор неисправный	Заменить терморегулятор
	Электропитание не поступает к электрическому блоку ЭВН	Найти место неисправностей и устранить их
Сигнальная лампа светит, но ЭВН не работает	Не работает нагревательный элемент	Заменить нагревательный элемент
Сигнальная лампа постоянно светит и ЭВН не выключается	Горячая вода стекает в стояк с горячей водой	Закрыть вентиль горячей воды на стояке
	Подтекает кран горячей воды в месте потребления	Устранить подтекание
Вода долго греется	Не нажата кнопка увеличения мощности нагревания (для модели S4CM)	Нажать кнопку увеличения мощности
	Неисправный нагревательный элемент	Заменить нагревательный элемент
	Низкая температура холодной воды, меньше +15 °С (зима)	Использовать дополнительный нагрев
Течет вода из бака	Нарушение герметичности бака	Обратиться в энергоснабжающую компанию
		Обратиться в сервисный центр
Течет вода из-под прокладки	Нарушение герметичности прокладки	Подтянуть гайки на фланце или заменить прокладку
Сильный нагрев	Установлена максимальная температура нагрева	Уменьшить температуру нагревания
Вода, которая вытекает из ЭВН, имеет неприятный запах (серноокислый)	ЭВН длительный период не использовался. Вода застаивается в баке	Заменить воду в баке и нагреть ее до максимальной температуры
	Низкое качество холодной воды	Обратиться в организацию по очистке воды

Гарантийный талон

Заполняет продавец

Водонагреватель модель _____ Заводской №

Сертификаты соответствия УКР СЕПРО UA1.003.0029317-11 срок действия сертификата до 11.03.2013 года
 УКР СЕПРО UA1.003.0008416-09, UA1.003.0014484-10, UA1.003.0168383-11 срок действия сертификатов до 16.02.2014 года.

Дата изготовления зашифрована в заводском номере: первые две цифры – год выпуска, вторые две цифры – неделя выпуска, остальные цифры – порядковый номер.

Продавец _____ (название, адрес) Дата продажи _____ (число, месяц, год) Цена _____ (гривен)
 _____ (ИФО ответственного лица продавца) _____ (подпись)

МП

Заполняет исполнитель



Товар принят на гарантийное обслуживание _____ (название сервисного центра) Дата _____ (число, месяц, год)

Учет работ по техническому обслуживанию и гарантийному ремонту

Дата	Описание недостатков	Содержание выполненной работы, название и тип замененных комплектующих изделий	ИФО, подпись исполнителя

Примечание: дополнительно вносится информация о работе по предупреждению возникновения пожара.

Гарантийный талон Заполняет продавец Заполняет исполнитель

 действителен в случае заполнения ОТРЫВНОЙ ТАЛОН на техническое обслуживание в течении 2 лет гарантийного срока	 действителен в случае заполнения ОТРЫВНОЙ ТАЛОН на техническое обслуживание в течении 2 лет гарантийного срока	 действителен в случае заполнения ОТРЫВНОЙ ТАЛОН на техническое обслуживание в течении 2 лет гарантийного срока
Заполняет продавец	Заполняет продавец	Заполняет продавец
Водонагреватель модель _____	Водонагреватель модель _____	Водонагреватель модель _____
Заводской № <input type="text"/>	Заводской № <input type="text"/>	Заводской № <input type="text"/>
Дата изготовления _____ (число, месяц, год)	Дата изготовления _____ (число, месяц, год)	Дата изготовления _____ (число, месяц, год)
Продавец _____ (название, адрес)	Продавец _____ (название, адрес)	Продавец _____ (название, адрес)
Дата изготовления _____ (число, месяц, год)	Дата изготовления _____ (число, месяц, год)	Дата изготовления _____ (число, месяц, год)
Материально ответственное лицо _____ (подпись и расшифровка)	Материально ответственное лицо _____ (подпись и расшифровка)	Материально ответственное лицо _____ (подпись и расшифровка)
МП	МП	МП
✂	✂	✂
Корешок отрывного талона на техническое обслуживание в течении 2 лет гарантийного срока эксплуатации	Корешок отрывного талона на техническое обслуживание в течении 2 лет гарантийного срока эксплуатации	Корешок отрывного талона на техническое обслуживание в течении 2 лет гарантийного срока эксплуатации
Изъят _____ 20 г.	Изъят _____ 20 г.	Изъят _____ 20 г.
Исполнитель _____ (подпись и расшифровка)	Исполнитель _____ (подпись и расшифровка)	Исполнитель _____ (подпись и расшифровка)

Действителен в случае заполнения

Заполняет исполнитель	Заполняет исполнитель	Заполняет исполнитель
Исполнитель _____ (предприятие, организация, адрес)	Исполнитель _____ (предприятие, организация, адрес)	Исполнитель _____ (предприятие, организация, адрес)
Номер, по которому товар взят на гарантийный учет _____	Номер, по которому товар взят на гарантийный учет _____	Номер, по которому товар взят на гарантийный учет _____
Причина ремонта. Название замененного комплектующего изделия, составной части: _____ _____ _____	Причина ремонта. Название замененного комплектующего изделия, составной части: _____ _____ _____	Причина ремонта. Название замененного комплектующего изделия, составной части: _____ _____ _____
Дата проведения работ _____ (число, месяц, год)	Дата проведения работ _____ (число, месяц, год)	Работы по техническому обслуживанию, выполненные соответственно порядку гарантийного обслуживания, ремонтом не считаются.
Подпись лица, которое исполняло работу и его расшифровка _____	Подпись лица, которое исполняло работу и его расшифровка _____	Дата проведения работ _____ (число, месяц, год)
Номер пломбирователя _____	Номер пломбирователя _____	Подпись лица, которое исполняло работу и его расшифровка _____
МП	МП	Номер пломбирователя _____
Подпись потребителя, который подтверждает исполнение гарантийного ремонта _____ _____	Подпись потребителя, который подтверждает исполнение гарантийного ремонта _____ _____	МП Подпись потребителя, который подтверждает исполнение гарантийного ремонта _____ _____

Заполняет исполнитель